



Automação de portas e portões



Catálogo 2024

> PT

2024



GERAIS símbolos



Artigo



Produto em conformidade com as regras europeias



Diâmetro



Motor com encoder para a gestão da posição e detecção de obstáculos



Motor com **encoder de duplo canal** para a gestão da posição e detecção de obstáculos



Fins de curso
M = fins de curso magnéticos
E = fim de curso eletromecânico
S = fim de curso mecânico



Fechadura eléctrica



Velocidade



Patenteado



Quantidade por embalagem

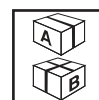

Quantidade por tipo de embalagem
Caixa múltipla pequena (A)
Caixa múltipla grande (B)



Quantidade max por palete



Garantia de 3 anos



Central de comando incorporada



Motor reversível
(C= bloqueio apenas no fecho)
(A= bloqueio apenas no aberto)



Tensão de alimentação do motor



CURSO símbolos



Altura do dissuasor



Ângulo máximo de abertura



Rotações por minuto



Curso



Força de tracção



Comprimento da haste



Comprimento máximo da folha



Máximo de manobras diárias



Binário máximo



Peso máximo da folha



Peso do produto



Espessura

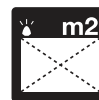











Superfície máxima



Tempo de abertura



Tecnologia Inverter

	[LIVI/X.....	16
		REV.....	22
		GULLIVER/N.....	26
	[MAC.....	34
		STING.....	38
		LOOK.....	42
		OLI/N.....	46
		GEKO/X.....	50
		LIVI 502.....	56
		ANGOLO.....	60
		KIT LIVI 500.....	63
		GHOST 100.....	64
GHOST 200.....	68		
	[LIVI 902.....	80
	[ADVANCE/N.....	86
		SPACE/N.....	90
		TEO 700.....	94
	[LATO.....	98
	[LIVI 550 PL.....	102
	[WILL 140 E.....	105
	[PASS/N.....	110
		STOP/N.....	114
		TRAFIK/N.....	118
	[ROCK.....	124
	[DISPOSITIVOS NETLINK E ACESSÓRIOS.....	129

1993

Piovene Rocchette - Italy

Nasce DEA System

Desde o início que a DEA apresenta uma **visão multinacional**. Exportamos o nosso desafio e os nossos valores há **30 anos**, para que nos conheçam, apreciem e escolham devido ao alto nível qualitativo das nossas automações.



Filiais CEE e EXTRA-CEE

Desde 2012 foram abertas 7 filiais: uma exigência crescente de presença capilar graças à excelente aceitação dos nossos produtos pelos mercados internacionais.

Na França existem seis filiais, no Reino Unido duas, na Alemanha, Espanha, Portugal e Bielorrússia uma, e todas elas promovem a marca DEA, garantindo e protegendo as especificidades do nosso produto.

- ✓ Itália (Piovene Rocchette HQ)
- ✓ França (Lyon, Nantes, Toulouse, Bordeaux, Montpellier, Marseille)
- ✓ Reino Unido (Hatfield - GB, Cookstown - IRE)
- ✓ Espanha (Barcelona)
- ✓ Portugal (Viseu)
- ✓ Alemanha (Markt Indersdorf)
- ✓ Polónia (Kęty)
- ✓ Bielorrússia (Minsk)





240

Pessoas em todo o mundo



2

Estabelecimentos em Itália

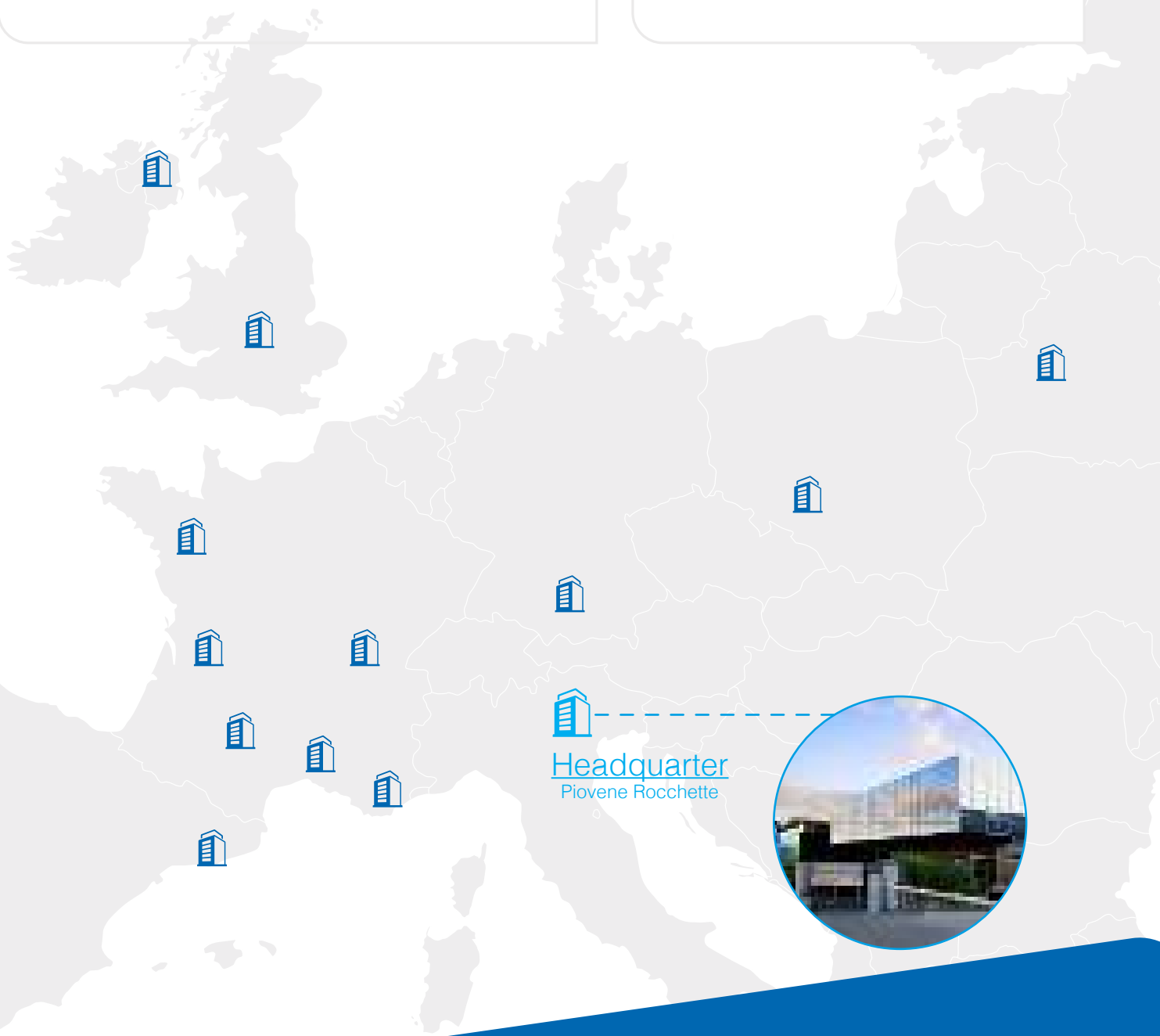



A DEA pensa na ecologia porque queremos um futuro sustentável

Eis as macro-categorias em que estamos a atuar



Digitalização dos documentos e redução do papel



Passagem aos veículos eléctricos e ao transporte ferroviário



Utilizar embalagens de cartão reciclado



Melhoria da eficiência energética nas instalações de produção



Construção de uma nova fábrica com 0% de emissões



Gestão da cadeia de abastecimento

Experimente o campeonato mundial de motociclismo com a DEA



Patrocinador oficial



Estética e características melhoradas



Proteção adicional do sistema de desmontagem para uma maior fiabilidade. Nova caixa transparente da central de comando com sistema de abertura fácil.



Novos orifícios de fixação com ranhuras permitem um maior ajuste durante a instalação, assegurando a compatibilidade com os modelos LIVI anteriores



Novo design com possibilidade de instalar uma fita LED (kit LED opcional - **disponível no segundo trimestre de 2024**)

Novo carter em ABS para uma maior resistência às intempéries. Maior grau de proteção em relação aos modelos anteriores (IP44)

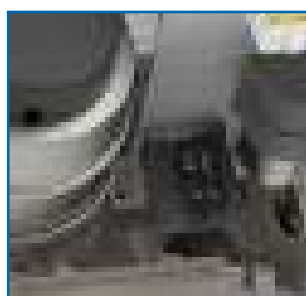

O LIVI/X está equipado com um novo sistema de fim de curso magnético, constituído por um sensor de nova tecnologia e uma placa ajustável para os ímanes fixados na cremalheira





Novo design, características e desempenho melhorados



Nova proteção do sistema de desbloqueio e da central de comando, para maior fiabilidade ao longo do tempo e comodidade na instalação.

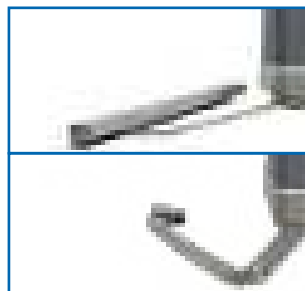

Nova caixa redutora que aumenta a velocidade de abertura em 30%.



Novo kit de baterias recarregáveis, com suporte de fixação, para ser instalado no interior do motor.

Nova caixa em ABS, para maior resistência às intempéries, e novo design do braço articulado

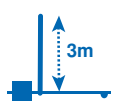

Comprimento máximo da folha até 3 m

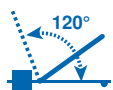

Abertura da porta até 120°



Novo design com possibilidade de instalar uma fita LED (kit LED opcional - **disponível no segundo trimestre de 2024**)

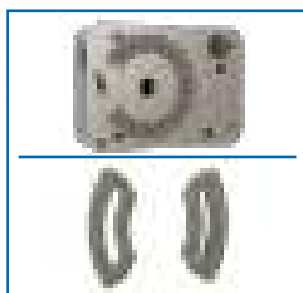

Novos fins de curso mecânicos com mais pontos de fixação e maior precisão



Novos cores e características melhoradas

REV



1400kg

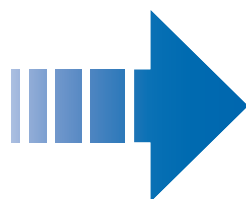

Novo sistema de fim de curso magnético para todos os modelos

LIVI 502

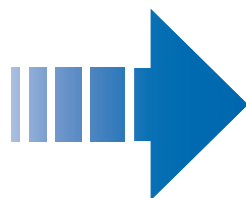

ANGOLO

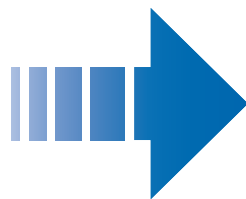

Novo design do braço articulado

Todas as vantagens de um interruptor de fim de curso magnético



Aumento do grau de proteção IP

Os fins de curso magnéticos permitem ter uma caixa do motor completamente fechada, evitando a entrada de pó e água



Resistência ao desgaste

Menor desgaste ao longo do tempo devido à ausência de peças mecânicas sujeitas a fricção ou contacto, reduzindo assim o risco de avaria



Menos manutenção

Devido à sua conceção sem peças mecânicas, os interruptores de fim de curso magnéticos requerem menos manutenção do que os mecânicos



Sensibilidade

Os fins de curso magnéticos garantem a deteção da posição aberta e fechada em todas as condições ambientais



Solidez

As placas de fixação dos ímanes à cremalheira são sólidas e multi-ajustáveis



Toda a gama de correderas está equipada com fins de curso magnéticos.

LIVI/X



REV



GULLIVER/N



Gama de motores de impulso - BOOST

Porquê escolher um motor boost?

Os motores BOOST são a escolha ideal em contextos onde é necessário abrir e fechar rapidamente

LIVI 6/24X/M-BOOST



Para mais informações, ver a secção específica na página 16

REV24/M BOOST



Para mais informações, ver a secção específica na página 22

STING/24NET BOOST



Para mais informações, ver a secção específica na página 38

SPACE/N/L BOOST



Para mais informações, ver a secção específica na página 90



NETCOM

Manutenção dos sistemas e gestão dos emissores.

Todas as funções de que você precisa em um único dispositivo. Remotamente, de seu escritório.

Funcionalidades remotas

O NETCOM é uma ferramenta versátil que se adapta a muitos campos de utilização. **Disponível em 2G e 4G.**



O NETCOM é utilizado com a DEACloud: o site internet que lhe permite gerir todos os dispositivos com tecnologia NETLINK.

<https://cloud.deasystem.com>



Assista o vídeo!

	funcionalidades	NETCOM + SIM BASE	NETCOM + SIM PRO	NETCOM
gerais	cartão SIM M2M (machine to machine)	* SIM pré-pago 2G/3G/4G multioperador válido por 5 anos (máx. 2MB/mês)	* SIM pré-pago 2G/3G/4G multioperador válido por 5 anos (máx. 10MB/mês)	sem cartão SIM
	programação com a DEACloud por meio de:	SIM (ligação remota)	SIM (ligação remota)	USB (ligação local)
	fazer modificações remotamente	✓	✓	✗
	habilitar a conta "Operador"	✓	✓	✗
ferramentas de acesso	aceder com chamada telefónica GSM (200 números de telefone podem ser registados)	✓	✓	✗
	acesso a todas as funcionalidades de gestão dos emissores	✓	✓	✓ apenas localmente e com Windows
	utilização da aplicação DEAUuser (comandos e status do portão) (200 APP gravável)	✗	✓ até 200 ligações **	✗ sem SIM ✓ com cartão SIM de outras operadoras ou art. LAN-EXP
gestão da instalação	programação dos dispositivos NETLINK (centrais DE@NET, recetores DEA)	✓	✓	✗ à distância
				✓ localmente
	controlo do estado do sistema	✓	✓	✗ à distância
				✓ localmente com USB ou art. NET-NODE
	verifique o "REGISTO DE EVENTOS"	✓	✓	✗ à distância
				✓ localmente
	intervenção imediata em caso de falha	✓	✓	✗ à distância
				✓ localmente
acesso a todas as funcionalidades de gestão das manutenções	✓ com a DEACloud	✓ com a DEACloud	✓ com a DEACloud	
configuração dos automatismos que o utilizador pode controlar (funcionalidade "Perfis")	✓	✓	✓	
faixas horárias e calendário	funcionalidades operações automáticas "Temporizador"	✓	✓	✓
	configuração das faixas horárias em que o utilizador pode entrar (funcionalidade "Perfis")	✓	✓	✓
	definição dos dias feriados com a funcionalidade "Calendário"	✓	✓	✓

* O SIM só funciona em países da comunidade europeia, como: Áustria, Bélgica, Bulgária, Croácia, Chipre, República Tcheca, Dinamarca, Estónia, Finlândia, França, Alemanha, Gibraltar, Grécia, Guadalupe, Hungria, Islândia, Irlanda, Itália, Letónia, Liechtenstein, Lituânia, Luxemburgo, Malta, Holanda, Noruega, Polónia, Portugal, Reunião, Roménia, Eslováquia, Eslovénia, Espanha, Suécia, Suíça, Reino Unido.

** o número de ligações pode variar dependendo da qualidade do sinal e da quantidade de dados usados para programar e gerir o sistema



PORTÕES DE CORRER



Automatizações para uso residencial, colectivo e industrial

NEW



LIVI/X

- Até 900 Kg
- 230V / 24V
- Uso residencial
- Motor com encoder
- Disponível na versão rápida, modelos BOOST (16 m/min)

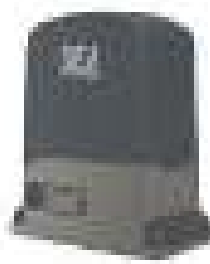

REV

- Até 1400 Kg
- 230V / 24V
- Para uso coletivo e industrial
- Motor com encoder, disponível em versão reversível
- Disponível na versão rápida, modelos BOOST (26 m/min)

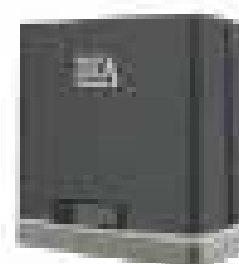

GULLIVER/N

- Até 3000 Kg
- 230V / 230V 3~
- Para uso industrial
- Motor com encoder, disponível em versão com electro freio
- Tecnologia Inverter com regulação de velocidade de 12÷20 m/min (apenas para versões trifásicas)

GUIA DE SELEÇÃO

Escolha o peso do portão que deseja automatizar

	Art.	Velocidade	Tensão	Encoder	Reversível	Inverter
600 kg	LIVI 6X/M	10 m/min	230V	✓		
	LIVI 6/24X/M	10 m/min	24V			
	LIVI 6/24X/M-BOOST	16 m/min	24V			
	LIVI 6X/E/M	10 m/min	230V			
900 kg	LIVI 9X/M	10 m/min	230V	✓		
	LIVI 9/24X/M	10 m/min	24V			
	LIVI 9X/E/M	10 m/min	230V			
1200 kg	REV24/M BOOST	26 m/min	24V			
1400 kg	REV220/RFM	10 m/min	230V		✓	
	REV220/M	10 m/min	230V			
	REV24/M	12 m/min	24V			
2500 kg	GULLIVER/N/M	10,4 m/min	230V	✓		
	GULLIVER/N/400/3P/M	10 m/min	400V	✓		
3000 kg	GULLIVER/N/3P/M	12 ÷ 20 m/min	230V	✓		✓
	GULLIVER/N/3P/F/M	12 ÷ 20 m/min	230V	✓		✓



**Automatismo para portas deslizantes residenciais
até 900 Kg**





Estética e características melhoradas



Proteção adicional do sistema de desembraiamento para uma maior fiabilidade. Nova caixa transparente da central de comando com sistema de abertura fácil.



Novos orifícios de fixação com ranhuras permitem um maior ajuste durante a instalação, assegurando a compatibilidade com os modelos LIVI anteriores



Novo design com possibilidade de instalar uma fita LED (kit LED opcional - **disponível no segundo trimestre de 2024**)

Novo carter em ABS para uma maior resistência às intempéries. Maior grau de proteção em relação aos modelos anteriores (IP44)

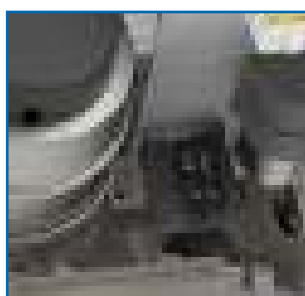

O LIVI/X está equipado com um novo sistema de fim de curso magnético, constituído por um sensor de nova tecnologia e uma placa ajustável para os ímanes fixados na cremalheira



LIVI/X	Velocidade de abertura	10 m/min
LIVI/X-BOOST		16 m/min

Nota: a velocidade de abertura pode diminuir de acordo com as características de instalação

Fiabilidade como sempre



Todos os produtos são feitos com materiais de alta qualidade, tais como aço e bronze, que garantem fiabilidade ao longo do tempo.



Compatível com desbloqueio de cabo externo (item 450N e item BLINDOS - opcional), para ter sempre um acesso seguro do exterior da propriedade



Kit de baterias com suporte dedicado (opcional e apenas para modelos de 24V), que garante o funcionamento durante falhas de energia



as versões de 230V estão equipadas com um encoder físico para um melhor controlo e detecção de obstáculos



As centrais universais DE@NET tornam este motor compatível com o sistema NETLINK



Compatível com NETCOM, o dispositivo de instalação, manutenção e gestão de controlo remoto!

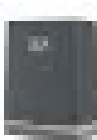

MOTORES LIVI/X

COD.	Art.	DEA	⚡	kg	EU COD	kg	€	OUTRAS CARACTERÍSTICAS	
611000	LIVI 6X/M	NET230N	230V	600	✓	M	11	48	<ul style="list-style-type: none"> • Irreversível com fins de curso magnéticos • Regulação da velocidade e abrandamento na abertura e no fecho • Motor controlado por encoder e detecção de obstáculos • Dispositivo anti esmagamento
612000	LIVI 9X/M	NET230N	230V	900	✓	M	12,5	48	
611010	LIVI 6X/E/M*	212E	230V	600		E	11	48	<ul style="list-style-type: none"> • ATENÇÃO: NÃO COMPATÍVEL COM NETLINK • Irreversível com fins de curso magnéticos • Regulação electrónica da força • Auto aprendizagem dos tempos de trabalho • Entrada controlada por dispositivos de segurança externos
612010	LIVI 9X/E/M*	212E	230V	900		E	12,5	48	
611100	LIVI 6/24X/M	NET24N	24V	600		M	12	48	<ul style="list-style-type: none"> • Irreversível com fins de curso magnéticos • Regulação da velocidade e abrandamento na abertura e no fecho • Dispositivo anti esmagamento • Versões com velocidade superior, apenas nos modelos BOOST (16m/min)
611110	LIVI 6/24X/M-BOOST (16m/min)	NET24N	24V	600		M	12	48	
612100	LIVI 9/24X/M	NET24N	24V	900		M	12	48	

Para todos os modelos: central de comando e placa de fixação de chumbar incluída

*ATENÇÃO: modelos NÃO são compatíveis com NETLINK

KIT LIVI/X

COD.	Art.		kg	kg	€
611200	KIT LIVI 6X/M	LIVI 6X/M (NET230N) + LINEAR/XS + AURA/N + 2xGTI4	600	11,8	48
612200	KIT LIVI 9X/M	LIVI 9X/M (NET230N) + LINEAR/XS + AURA/N + 2xGTI4	900	13,2	48
611300	KIT LIVI 6/24X/M	LIVI 6/24X/M (NET24N) + LINEAR/XS + AURA/N + 2xGTI4	600	12,8	48
611310	KIT LIVI 6/24X/M-BOOST	LIVI 6/24X/M-BOOST (NET24N) + LINEAR/XS + AURA/N + 2xGTI4	600	12,8	48

*ATENÇÃO: modelos NÃO são compatíveis com NETLINK

	COD. 611000 Art. LIVI 6X/M Automatização para portões de correr residenciais		COD. 662080 Art. LINEAR/XS Par de mini fotocélulas sincronizáveis para instalação exterior. Alcance máximo 20m.		COD. 619000 Art. 111 Cremalheira de Nylon reforçada, com o interior metálico e parafusos de fixação (1m)		COD. 672635 Art. GTI2 Emissor bidirccanal 433 Mhz com 3 possibilidades de codificação: Rolling-Code HCS, Dip-Switch e nova codificação D.A.R.T.
--	--	--	---	--	--	--	---

	LIVI 6X/M LIVI 6XE/M	LIVI 9X/M LIVI 9XE/M	LIVI 6/24X	LIVI 6/24X/M BOOST	LIVI 9/24X/M
Tensão de alimentação (V)	230 - 240 V ~ (50/60 Hz)				
Tensão de alimentação do motor (V)	230 V ~		24 V ===		
Potência máxima (W)	320	450	80	110	
Impulso máximo (N)	340	490	210	240	260
Ciclo de trabalho (manobras/hora) Portão L=5 metros	18	11	22	18	
Número máximo de manobras em 24 horas Portão L=5 metros	60	40	60	40	
Peso máximo da porta (kg)	600	900	600	900	
Condensador incorporado (µF)	8	12,5	-	-	
Protecção térmica do motor (°C)	140°C	160°C	-	-	
Gama de temperaturas de funcionamento (°C)	-20÷50 °C				
Velocidade de abertura (m/min)	10	10	16	10	
Pinhão standard	Z=16 (m=4mm)				
Peso do produto com embalagem (Kg)	11	12,5	12		
Pressão sonora emitida (dBa)	< 70				
Grau de protecção	IP44				

ACESSÓRIOS ESPECÍFICOS



COD. 619042
Art. 450N
Dispositivo de desbloqueio por cabo para LIVI/X (4.5m). Para utilizar com BLINDOS

1 €



COD. 619013
Art. 460N V2
Placa de fundação adicional para LIVI/X

1 €



COD. 665000
Art. BLINDOS
Caixa de segurança para colocar dispositivos de desbloqueio externos.

1 €



COD. 629293
Art. KIT BAT LIVI/X-GEKO/X
Kit de baterias recarregáveis 12V - 1,2Ah, completo com cabos e suporte de fixação para GEKO/X e LIVI/X

1 €



COD. 629294
Art. BAT/LIVI/X-GEKO/X SUPPORT
Suporte de bateria para GEKO/X com parafusos de fixação

1 €



COD. 661140
Art. KIT LED/X
Kit LED para GEKO/X e LIVI/X composto por fita de leds COB de 60 cm (luz branca) + fonte de alimentação + relé

1 €



COD. 661141
Art. LED/X
Fita de led COB de 60 cm (luz branca), sem alimentação eléctrica (para segundo motor)

1 €



COD. 619015
Art. KIT ADA LIVI/N
Kit para substituição de LIVI/N por LIVI/X

1 €



COD. 619014
Art. KIT ADA LIVI MULTIBRAND
Base para adaptação de placas multimarcas

1 €



COD. 619000
Art. 111
Cremalheira de Nylon reforçada, com o interior metálico e parafusos de fixação (1m)

500 €

Ordem em múltiplos de 10



COD. 126001
Art. 112
Cremalheira zincada 22x22mm (1m)

500 €

Ordem em múltiplos de 4



COD. 126000
Art. 113
Cremalheira zincada 30x12 mm com distânciador zincado (1m)

500 €

Ordem em múltiplos de 4

EXEMPLO DE INSTALAÇÃO TÍPICA

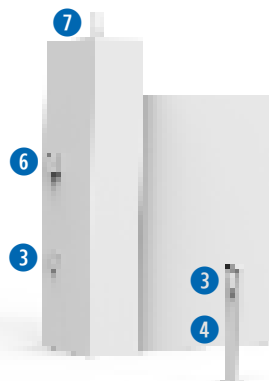
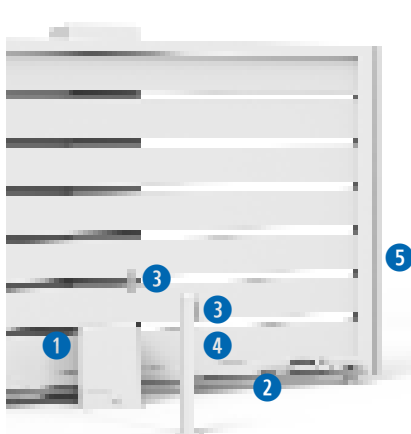

DIMENSÕES

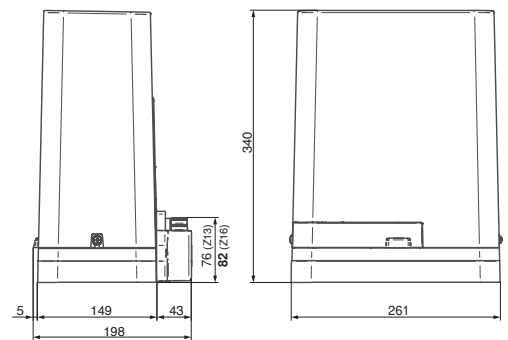



1 COD. 611000
LIVI 6X/M



2 COD. 619000
111

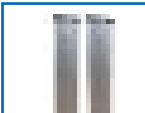

3 COD. 662080
LINEAR/XS



4 COD. 664000
PILLY/60



5 COD. 171035
C-20



6 COD. 663090
GT-KEY



7 COD. 661130
AURA/N



COD. 672645
GTI4

REV



**Automatismo para portões de condomínios e industriais deslizantes
até 1400 Kg**



REV



Ventilação forçada adicional (versões de 230V), com codificador magnético



Central posicionada numa posição elevada à frente. Sempre acessível e perfeita para espaços pequenos ou estreitos.



O REV está equipado com um novo sistema de fim de curso magnético, constituído por um sensor de nova tecnologia e um conjunto de ímanes fixados na cremalheira multi-ajustáveis.

Os modelos de motor reversíveis permitem o movimento manual da porta sem ter de desbloquear o motor e cumprem algumas medidas de segurança típicas das instalações em contextos públicos.



Compatível com caixas antivandalismo IRONBOX e IRONBOX/XS para instalações em ambientes industriais ou exigentes



Compatível com NETCOM, o dispositivo de instalação, manutenção e gestão de controlo remoto!



REV24/M
BOOST

Velocidade de abertura

26 m/min



As centrais universais DE@NET tornam este motor compatível com o sistema NETLINK.

Nota: a velocidade de abertura pode diminuir de acordo com as características de instalação



MOTORES REV - central de comando e placa de fixação para chumbar incluídas

COD.	Art.	DEA	⚡	Kg	EN CODER	⌚	🏁	kg	📄	€	OUTRAS CARACTERÍSTICAS
616003	REV220/M	NET230N	230V	1400	✓		M	18	30		<ul style="list-style-type: none"> Irreversível Fins de curso magnéticos Regulação da velocidade e abrandamento na abertura e no fecho
616004	REV220/RFM	NET230N	230V	1400	✓	✓	M	18	30		<ul style="list-style-type: none"> Reversível com travão na abertura e fecho Fins de curso magnéticos Redutor em banho de óleo Regulação da velocidade e abrandamento na abertura e no fecho
616012	REV24/M	NET24N	24V	1400			M	18	30		<ul style="list-style-type: none"> Irreversível Fins de curso magnéticos Regulação da velocidade e abrandamento na abertura e no fecho
616025	REV24/M BOOST	NET24N BOOST	24V	1200			M	18	30		<ul style="list-style-type: none"> Irreversível Fins de curso magnéticos Regulação da velocidade e abrandamento na abertura e no fecho



MOTORES REV/IB - sem central de comando, carter e fins de curso

COD.	Art.	DEA	⚡	Kg	EN CODER	⌚	🏁	kg	📄	€	OUTRAS CARACTERÍSTICAS
616005	REV220/IB *		230V	1400	✓			17	30		<ul style="list-style-type: none"> Irreversível Fins de curso magnéticos no interior da IRONBOX Pinhão Z18/IB
616006	REV220/RF/IB *		230V	1400	✓	✓		17	30		<ul style="list-style-type: none"> Reversível com travão Fins de curso magnéticos no interior da IRONBOX Redutor em banho de óleo Pinhão Z15/IB
616013	REV24/IB**		24V	1400				17	30		<ul style="list-style-type: none"> Irreversível Fins de curso magnéticos no interior da IRONBOX Pinhão Z18/IB

* Central de comando para completar a instalação com IronBox NET230N/C cod. 677610 (com caixa)

** Central de comando para completar a instalação com IronBox NET24N/C250 cod. 678263 (com caixa e transformador de 250W)

INFORMACIONES TÉCNICAS	REV220/M REV220/IB	REV220/RFM REV220/RF/IB	REV24/M REV24/IB	REV24/M BOOST
Alimentación motor (V)	230V ± 10 % (50/60 Hz)		24V =	
Potencia máxima absorbida (W)	500		250	800
Fuerza máxima (N)	900	1200	450	861
Peso máximo hoja (Kg)	1400Kg			1200Kg
Ciclo de funcionamiento (maniobras/h) (hoja L=8m)	27 para hojas de 1000Kg 22 para hojas de 1400Kg		36 para hojas hasta 1000kg 31 para hojas hasta 1400kg	22 para hojas hasta 1200kg
Condensador incorporado (µF)	14	12,5	\	
Temperatura límite de funcionamiento (°C)	-20 ÷ 50			
Protección térmica del motor (°C)	150		\	
Velocidad hoja (m/min.)	10		12	26
Piñón estándar	Z18	Z15	Z18	
Peso con embalaje (Kg)	18			
Nivel sonoro (dBA)	< 70			
Grado de protección	IPX4 (IP44 con finales de carrera magnéticos)			

ACESSÓRIOS ESPECÍFICOS



COD. 619080
Art. IRONBOX
Caixa anti-vandalismo em aço pintada com a cor RAL 7016 para REV e GULLIVER/N com fins de curso magnéticos e placa de fundação
Dim. mm b 594 x h 1002 x p 280 (sem pinhão)

1 €



COD. 619100
Art. IRONBOX/XS
Caixa de aço pintada à prova de vandalismo para REV e GULLIVER com interruptor de fim de curso magnético e placa de fundação
Dim. mm b 359 x h 607 x p 219 (sem pinhão)

1 €



COD. 619090
Art. Pignone Z22*
Pinhão galvanizado para REV M=4 Z=22 Ø=96mm h=30mm

1 €

** Se usar um pinhão maior art. Z22, o peso máximo da folha deve ser reduzido em 30%.*
AVISO: Não deve ser utilizado com REV24/M BOOST



COD.619041
Art. 451
Dispositivo de desbloqueio para KIT REV (4,5m). Para ser utilizado com o art. BLINDOS

1 €



COD. 665000
Art. BLINDOS
Caixa de segurança para colocar dispositivos de desbloqueio externos.

1 €



COD. 619074
Art. FM/IB V2
Fins de curso magnéticos para IRONBOX

1 €



COD. 360674
Art. Pignone Z15/IB REV
Pinhão galvanizado para IRONBOX M=4 Z=15 Ø=68mm h=60mm (REV220/RF/IB)

1 €



COD. 360673
Art. Pignone Z18/IB REV
Pinhão galvanizado para IRONBOX M=4 Z=18 Ø=80mm h=60mm (REV220/IB, REV24/IB)

1 €



COD. 386830
Art. REV/B
Base de fundação adicional para REV H = 40mm

1 €



COD. 619000
Art. 111
Cremalheira de Nylon reforçada, com o interior metálico e parafusos de fixação (1m)

500 €

Ordem em múltiplos de 10



COD. 126001
Art. 112
Cremalheira zincada 22x22mm (1m)

500 €

Ordem em múltiplos de 4



COD. 126000
Art. 113
Cremalheira zincada 30x12 mm com distanciador zincado (1m)

500 €

Ordem em múltiplos de 4

EXEMPLO DE INSTALAÇÃO TÍPICA

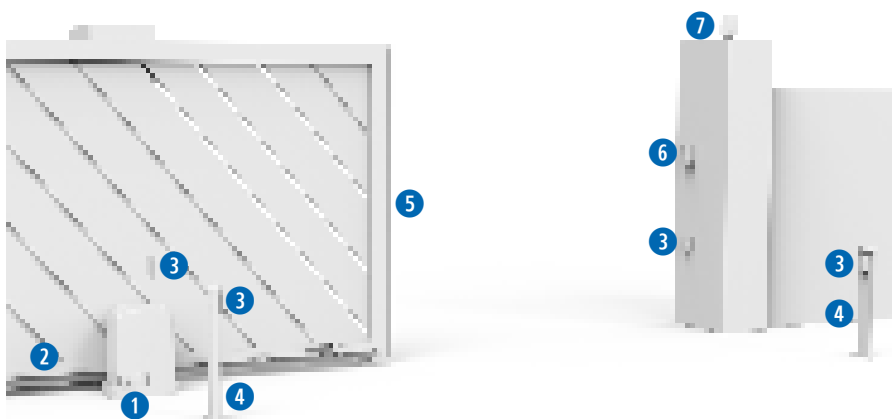

DIMENSÕES

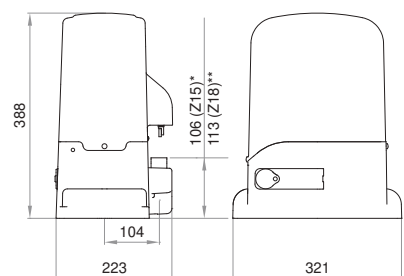

* art. REV220/RF - REV220RFM

**art. REV220 - REV220/M - REV24/F - REV24/M - REV24/M BOOST

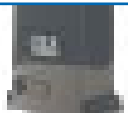

1 COD. 616003
REV220/M



2 COD. 126000
113



3 COD. 662080
LINEAR/XS

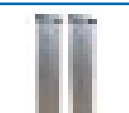

4 COD. 664000
PILLY/60



5 COD. 171035
C-20



6 COD. 663090
GT-KEY



7 COD. 661130
AURA/N



COD. 672645
GTI4



COD. 301020
127

GULLIVER/N



Automatismo para portões de correr industriais

até 3000 Kg



GULLIVER/N



Motor com tecnologia de encoder e ventilação forçada para uso intensivo



Fácil ajuste de profundidade e compatibilidade mesmo em instalações antigas com GULLIVER



Mais velocidade e maior controlo graças à nova central de comando NET230-EVO-I com tecnologia inverter integrada.



Fins de curso magnéticos



Central de comando frontal, com tampa transparente e display visível, com suporte que pode rodar até 120°.

Mecânica de metal e engrenagens de aço e bronze para o máximo desempenho e durabilidade

Diagrama de velocidade máxima

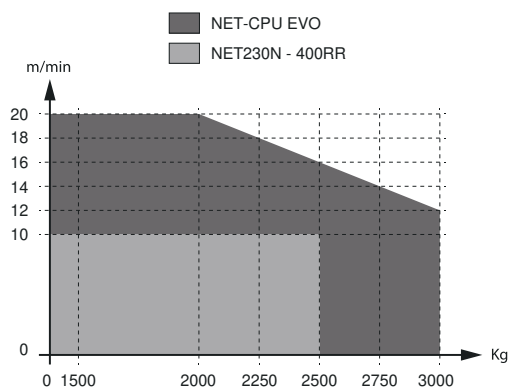

Compatível com a IRONBOX para instalações em ambientes industriais ou exigentes



As centrais universais DE@NET tornam este motor compatível com o sistema NETLINK. Também compatível com NETCOM. Ver p.11 para mais informações

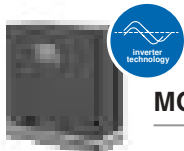

MOTORES GULLIVER/N - central de comando e placa de fixação para chumbar incluídas

COD.	Art.	DEA	⚡	Kg	ENCODER	⚖️	⚙️	€	OUTRAS CARACTERÍSTICAS
613601	GULLIVER/N/M	NET230N	230V 2500	✓		M	30 18		<ul style="list-style-type: none"> Irreversível Fins de curso magnéticos Regulação da velocidade e abrandamento na abertura e no fecho Motor controlado por encoder e detecção de obstáculos
613611	GULLIVER/N/3P/M	NET230 EVO-I	230V 3000	✓	✓	M	30 18		<ul style="list-style-type: none"> Irreversível Fins de curso magnéticos Regulação da velocidade e abrandamento na abertura e no fecho Motor controlado por encoder e detecção de obstáculos Tecnologia Inverter
613612	GULLIVER/N/3P/F/M	NET230 EVO-I	230V 3000	✓	✓	M	30 18		<ul style="list-style-type: none"> Irreversível com fins de curso magnéticos Regulação da velocidade e abrandamento na abertura e no fecho Motor controlado por encoder e detecção de obstáculos Dispositivo de travagem electromecânica (apenas para a versão art. GULLIVER/N/3P/F/M) Tecnologia Inverter ATENÇÃO: NÃO COMPATÍVEL COM NETLIK
613615	GULLIVER/N/400/3P/M	400RR	400V 2500	✓		M	30 18		<ul style="list-style-type: none"> Irreversível com fins de curso magnéticos Regulação da velocidade e abrandamento na abertura e no fecho Motor controlado por encoder e detecção de obstáculos



MOTORES GULLIVER/N/IB - sem tampa, central de comando e fins de curso

COD.	Art.	⚡	Kg	ENCODER	⚖️	⚙️	€	OUTRAS CARACTERÍSTICAS
613602	GULLIVER/N/IB *	230V 2500	✓	29	18			<ul style="list-style-type: none"> Irreversível Fins de curso magnéticos no interior da IRONBOX Motor controlado por encoder e detecção de obstáculos Pinhão Z18/IB
613613	GULLIVER/N/3P/IB **	230V 3000	✓	29	18			<ul style="list-style-type: none"> Irreversível Fins de curso magnéticos no interior da IRONBOX Motor controlado por encoder e detecção de obstáculos Pinhão Z18/IB

* Central de comando para completar a instalação com IRONBOX NET230N/C cod. 677610 (com caixa) ou central de comando cód. 677611 art. NET230N/PROBOX e cod. 679210 art. STEELBOX. **Atenção:** não compatível com IRONBOX/XS.

** Central de comando para completar a instalação com IRONBOX NET230EVO-I/C código 677662 (com caixa) ou central de comando cód. 677663 art. NET230EVO-I-PROBOX e cod. 679210 art. STEELBOX. **Atenção:** não compatível com IRONBOX/XS.

Para todos os modelos IB: base pequena e pega articulada incluídas

INFORMAÇÕES TÉCNICAS	GULLIVER/N/M - GULLIVER/N/IB	GULLIVER/N/3P/M - GULLIVER/N/3P/F/M - GULLIVER/N/3P/IB	GULLIVER/N/400/3P/M
Tensão de alimentação (V)	230-240 V ~ (50/60 Hz)		400 V ~ (50/60 Hz)
Tensão de alimentação do motor (V)	230 V ~	230 V 3~	400 V 3~
Potência Nominal (W)	226	175	-
Potência máxima absorvida (W)	860	1650	1200
Torque nominal (Nm)	2,6	7	-
Torque máximo (Nm)	47	55	59
Força de impulso (N)	1300	1530	1650
Ciclo de trabalho (ciclos/hora)	13	18 (12m/min - 60%) 28 (20m/min - 100%)	17
Comprimento do portão de referência (m)	12		14
Condensador incorporado (µF)	30	-	-
Protecção térmica do motor (°C)	140 °C		-
Gama de temp. de funcionamento (°C)	-20 ÷ 50 °C		
Velocidade (m/min)	10,4	12 ÷ 20	10
Roda dentada padrão	Z=18 (m=4mm)		
Peso do produto com embalagem (Kg)	30		
Pressão sonora emitida (dBA)	< 70		
Grau de protecção	IP55 (IPX0 para versões /IB)		

ACESSÓRIOS ESPECÍFICOS

COD. 665000
Art. BLINDOS
Caixa de segurança para colocar dispositivos de desbloqueio externos.

1 €

COD. 619074
Art. FM/IB V2
Fins de curso magnéticos para IRONBOX

1 €

COD. 360580
Art. M6
Pinhão galvanizado para IRONBOX M=6 Z=12 Øe=84

1 €

COD. 360412
Art. Pignone Z18/IB GULLIVER
Pinhão galvanizado para IRONBOX M=4 Z=18 Ø=80mm h=60mm

1 €

COD. 619043
Art. 452
Desbloqueio embutido para GULLIVER/N

1 €

COD. 619110
Art. 470
Alavanca de desbloqueio articulada GULLIVER/N (incluída nas versões IB)

1 €

COD. 619000
Art. 111
Cremalheira de Nylon reforçada, com o interior metálico e parafusos de fixação (1m)

500 €

Ordem em múltiplos de 10

COD. 126001
Art. 112
Cremalheira zincada 22x22mm (1m)

500 €

Ordem em múltiplos de 4

COD. 126000
Art. 113
Cremalheira zincada 30x12 mm com distanciador zincado (1m)

500 €

Ordem em múltiplos de 4

COD. 126008
Art. 116
Cremalheira zincada M6 (1m)

500 €

COD. 619080
Art. IRONBOX
Caixa anti-vandalismo em aço pintada com a cor RAL 7016 para REV e GULLIVER/N com fins de curso magnéticos e placa de fundação
Dim. mm b 594 x h 1002 x p 280 (sem pinhão)

1 €

EXEMPLO DE INSTALAÇÃO TÍPICA

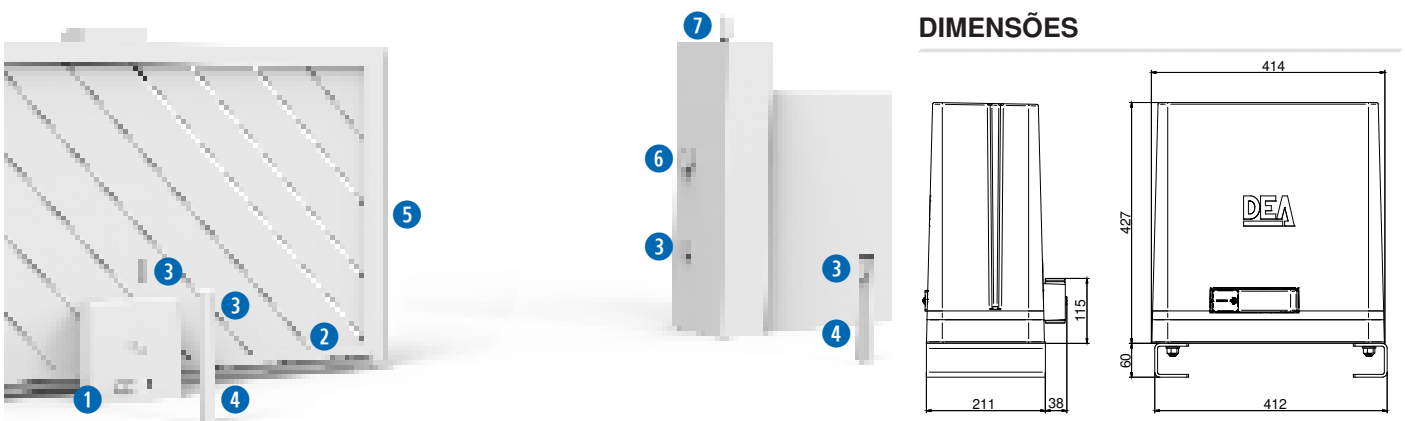

DIMENSÕES

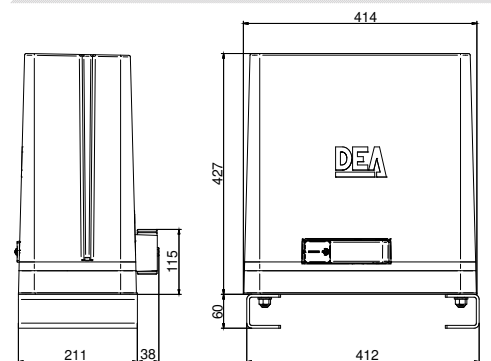

1 | **COD. 613601**
GULLIVER/N/M

2 | **COD. 126001**
112

3 | **COD. 662044**
LINEAR

4 | **COD. 664000**
PILLY/60

5 | **COD. 171035**
C-20

6 | **COD. 663090**
GT-KEY

7 | **COD. 661130**
AURA/N

COD. 672645
GT14

COD. 301020
127





PORTÕES DE BATENTE



Escolha a automatização para o seu portão de batente

MAC



- Até 3m - 400 Kg
- 230V / 24V
- Uso residencial e semi-intensivo

LIVI 502



- Até 4,5m - 400 Kg
- 230V / 24V
- residencial e uso semi intensivo
- Disponível versão com braço articulado ou braço deslizante

STING

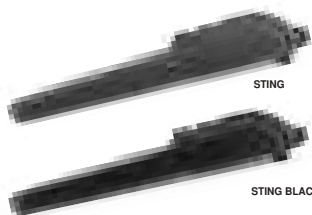

- Até 3,5m - 400 Kg
- 230V / 24V
- Uso residencial e semi-intensivo
- Disponível em versões com encoder
- Disponível na versão rápida, modelos BOOST (90° ~ 9s)
- Disponível em versão reversível

ANGOLO



- Até 2,3m - 200 Kg
- 24V
- Uso residencial
- Disponível versão com braço articulado ou braço deslizante

LOOK



- Até 5m - 280 Kg
- 230V / 24V
- residencial e uso semi intensivo
- Disponível em versões com encoder e fins de curso

GHOST 100



- Até 3,5m - 400 Kg
- 230V / 24V
- residencial e uso semi intensivo
- Disponível em versões com encoder
- Compatível com outras caixas de fundação de de outras marcas

OLI/N



- Até 4,5m - 500 Kg
- 230V
- Uso intensivo
- Disponível em versão reversível ou com bloqueio na abertura e no fecho

GHOST 200

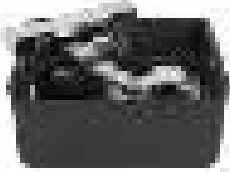

- Até 4m - 400 Kg
- 230V / 24V
- Uso intensivo e semi intensivo

GEKO/X



- Até 3m - 250 Kg
- 24V
- Uso residencial
- Disponível versão com braço articulado ou braço deslizante

GUIA DE SELEÇÃO

Escolha o comprimento máximo do seu portão



Motores de pistão

	2m	200 kg	LOOK/E	24V	100°		
			MAC/E	24V	110°		art. MAC/FM
	3m	200 kg	STING/BOOST	24V	110°		art. MAC/FM
			MAC - STING	230V	110°	✓ (STING/EN)	art. MAC/FM
		400 kg	MAC - STING	24V	110°		art. MAC/FM
			LOOK	230V	100°	✓	
			LOOK	24V	100°		
550 kg	OLI/N	230V	90°				
	3,5m	300 kg	STING/24/R	24V	110°		art. MAC/FM
	4,5m	500 kg	OLI/N	230V	110°		
	5m	280 kg	LOOK	230V	120°	✓	
			LOOK	24V	120°		✓

Motorreductor com braço articulado

	2,3m	200 kg	ANGOLO	24V	120°		
	3m	250 kg	GEKO/X	24V	120°	✓	✓
	3m	300 kg	LIVI502	24V	135°		art.560F
	4,5m	400 kg	LIVI502	230V	135°	✓	art.560F

Motores enterrados

	3,5m	400 kg	GHOST100	230V	107° (+ art.116G/N = 180°)	✓	✓
			GHOST100	24V	107° (+ art.116G/N = 180°)		✓
	4m	400 kg	GHOST200	230V	107° (+ art.216 = 180°)		art. 218
			GHOST200	24V	107° (+ art.216 = 180°)		art. 218

MAC



Automatização electromecânica para portões de batente
até 3 m - 400 kg



MAC

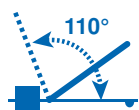

Abertura da porta até 110°

A robustez deste motor é garantida pelo corpo monobloco



Elimina os batentes no solo utilizando os batentes mecânicos (opcionais)

As placas de fixação padrão são de série. Se necessitar de maior versatilidade na instalação, pode utilizar as placas de fixação ajustáveis opcionais (art. MLS / SFR).



A mecânica robusta com engrenagens em aço maquinado garante fiabilidade e durabilidade ao longo do tempo



As centrais universais DE@NET tornam este motor compatível com o sistema NETLINK

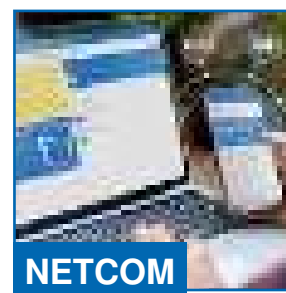

Compatível com NETCOM, o dispositivo de instalação, manutenção e gestão de controlo remoto!

MOTORES MAC



COD.	Art.								€	OUTRAS CARACTERÍSTICAS
625010	MAC*	230V	3 m	334 mm	8,8	50				• Para folhas até 3m
625040	MAC/24**	24V	3 m	334 mm	8,8	50				• Para folhas até 3m
625043	MAC/24/E**	24V	2 m	334 mm	8,8	50				• Para folhas até 2m





Placa de fixação para soldar incluída.

*Central de comando para completar a instalação: cod. 677610 art. NET230N/C (com caixa)

**Central de comando para completar a instalação: cod. 678261 art. NET24N/C (com caixa)

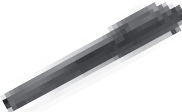
KIT MAC

COD.	Art.				€
-	KIT MACNET	2xMAC + NET230N/C + LINEAR/XS + 2xGT12	3 m	20	25
-	KIT MAC/24NET	2xMAC/24 + NET24N/C + LINEAR/XS + 2xGT12	3 m	20	25

	COD. 625010 Art. MAC Automatização electromecânica para portões de batente		COD. 677610 Art. NET230N/C Central de comando universal para 1 ou 2 motores de 230V, com ou sem encoder magnético, com caixa		COD. 662080 Art. LINEAR/XS Par de mini fotocélulas sincronizáveis para instalação exterior. Alcance máximo 20m		COD. 672635 Art. GT12 Emissor bidirecional 433 Mhz com 3 possibilidades de codificação: Rolling-Code HCS, Dip-Switch e nova codificação D.A.R.T.
---	--	---	--	---	--	---	--

INFORMAÇÕES TÉCNICAS	MAC	MAC24	MAC24/E
Tensão de alimentação do motor (V)	230V ~ ± 10 % (50/60 Hz)	24V ~	
Potência máxima absorvida (W)	300	60	50
Impulso máximo (N)	1650	1000	500
Tempo de abertura a 90° (s)*	16		11,6
Ciclo de funcionamento (ciclos/h)	18	40	10
Numero máximo de ciclos em 24h	90		45
Condensador incorporado (µF)	8	/	
Temperatura de funcionamento (°C)	-20 ÷ 50		
Protecção térmica do motor (°C)	150	/	
Peso com embalagem (Kg)	8,8		
Pressão sonora (dBA)	< 70		
Grau de protecção	IPX4		

* o tempo de abertura da folha a 90° pode ser menor de acordo com a geometria da instalação

ACESSÓRIOS ESPECÍFICOS



COD. 629250
Art. COL 515
Cabo inox anti-queda com 2 furos para portas de batente

1 €



COD. 430951
Art. KIT KEY MAC/LOOK
Chave de desbloqueio para MAC-LOOK (5 unidades)

5 €



COD. 629320
Art. MAC-LOOK/P
Prolongamento para MAC/STING e LOOK

1 €



COD. 629300
Art. MAC/FM
Fins de curso mecânicos (2 peças)

2 €



COD. 629312
Art. MLS/SFR
Placas de fixação ajustáveis

1 €



COD. 629381
Art. SB
Placa de fixação basculante para LOOK, MAC, STING

1 €



COD. 629401
Art. KIT ADA MAC-STING/C-300
Kit de adaptador para operadores com espaçamento de suportes de 720 mm e curso de 300 mm

1 €

ESQUEMA DE UTILIZAÇÃO

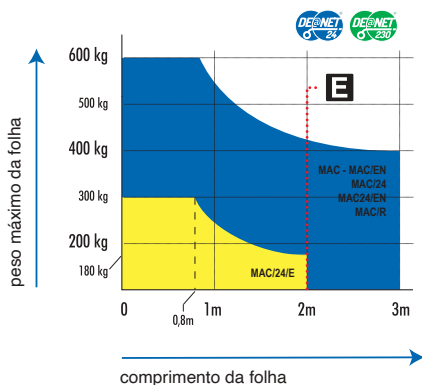

Se o comprimento da folha for superior a 2m ou no caso de usar modelos reversíveis, deve instalar uma fechadura eléctrica para bloquear a porta na posição de fechada. A altura e a estrutura da porta, bem como a presença de vento forte, podem causar a redução do valor dos dados na tabela ou fazer necessário usar um bloqueio eléctrico também para porta com menos de 2m.

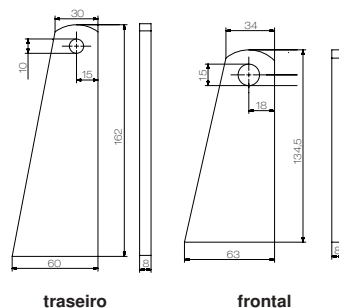

PLACAS DE FIXAÇÃO

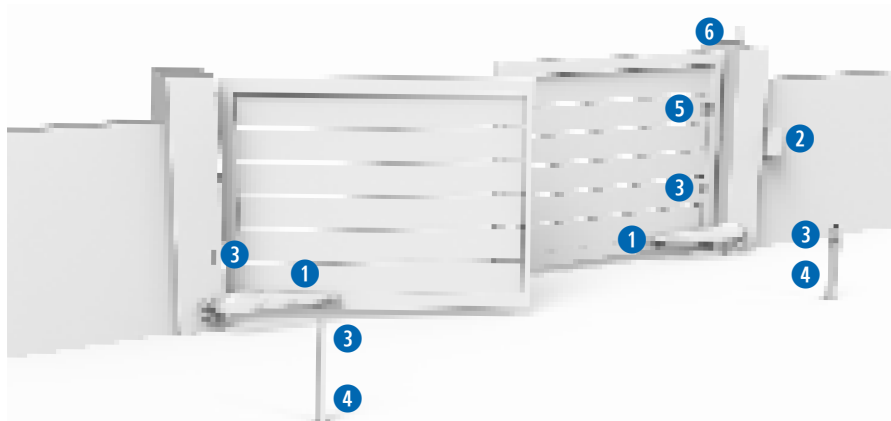

EXEMPLO DE INSTALAÇÃO TÍPICA

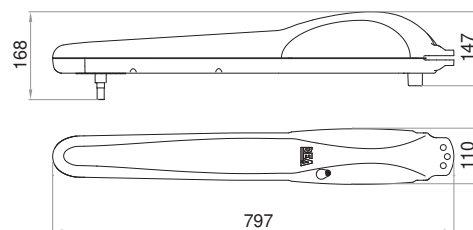

DIMENSÕES

1 COD. 625010
MAC



2 COD. 677610
NET230N/C



3 COD. 662080
LINEAR/XS



4 COD. 664000
PILLY/60



5 COD. 663090
GT-KEY



6 COD. 661130
AURA/N



COD. 629300
MAC/FM



COD. 672645
GT14



COD. 301020
127

STING



**Automatização electromecânica para portões de batente
até 3 m - 400 kg**



STING

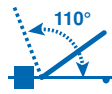

Abertura da porta até 110°.

Automatismo robusto e fiável, num corpo monobloco



Desbloqueio rápido com chave de metal personalizada



Elimina as paragens no solo utilizando os bloqueios mecânicos (opcionais)

Reversível versão art. STING / 24 / R



Abertura do portão garantida em caso de falha de energia graças às baterias de reserva (opcional, art. BAT, código 629290) que podem ser instaladas nos modelos de 24V



As centrais universais DE@NET tornam este motor compatível com o sistema NETLINK



NETCOM

Compatível com NETCOM, o dispositivo de instalação, manutenção e gestão de controlo remoto!



Maior versatilidade de instalação, graças às placas de fixação ajustáveis incluídas (art. MLS/SFR)



STING	Tempo de abertura a cerca de 90°	16"
STING/BOOST		9"
STING/24/R		12"

Nota: o tempo de abertura pode aumentar em função das características da instalação

Rapidez de manobra com **STING BOOST**: o modelo de 24V da gama STING com tempo mínimo de abertura a 90° em 9 segundos. Disponível em **kit**.

MOTORES STING

COD.	Art.								€	OUTRAS CARACTERÍSTICAS
625050	STING*	230V	3 m		334 mm		8,9	50		• Para folhas até 3m
625052	STING/EN*	230V	3 m	✓	334 mm		9	50		• Com encoder, para folhas até 3 m
625051	STING/24**	24V	3 m		334 mm		8,9	50		• Para folhas até 3m
625056	STING/24-BOOST** (37 mm/s)	24V	3 m		334 mm		8,9	50		• Para folhas até 3m
625060	STING/24/R***	24V	3,5 m		334 mm		8,9	50		• Para folhas até 3,5m de comprimento / 300kg • Reversível

Para todos os modelos: placas de fixação ajustáveis para aparafusar incluídas (art. MLS/SFR)

*Central de comando para completar a instalação: cod. 677610 art. NET230N/C (com caixa)

**Central de comando para completar a instalação: cod. 678261 art. NET24N/C (com caixa)

***Fornecido com: suportes ajustáveis, 1 suporte Omron (cod. 171503) e 1 relé monoestável (cod. 171504)

KIT STING

COD.	Art.				€
-	KIT STING/NET	2xSTING + NET230N/C + LINEAR/XS + 2xGTI2	3 m	20	25
-	KIT STING/24NET	2xSTING/24 + NET24N/C + LINEAR/XS + 2xGTI2	3 m	20	25
-	KIT STING/24NET-BOOST	2xSTING/24-BOOST + NET24N/C + LINEAR/XS + 2xGTI2	3 m	20	25
-	KIT STING/NET/EN	2xSTING/EN + NET230N/C + LINEAR/XS + 2xGTI2	3 m	20	25

	COD. 625050 Art. STING Automatização electromecânica para portões de batente		COD. 677610 Art. NET230N/C Central de comando universal para 1 ou 2 motores de 230V, com ou sem encoder magnético, com caixa		COD. 662080 Art. LINEAR/XS Par de mini fotocélulas sincronizáveis para instalação exterior. Alcance máximo 20m		COD. 672635 Art. GTI2 Emissor bidirccanal 433 Mhz com 3 possibilidades de codificação: Rolling-Code HCS, Dip-Switch e nova codificação D.A.R.T.
--	---	--	---	--	---	--	--

INFORMAÇÕES TÉCNICAS	STING	STING/EN	STING/24	STING/24-BOOST	STING/24/R
Tensão de alimentação do motor (V)	230V ~ ± 10 % (50/60 Hz)		24V =		
Potência máxima absorvida (W)	300		60	85	60
Impulso máximo (N)	1650		1000	1000	1000
Tempo de abertura a 90° (s)*	16			9	11,6
Ciclo de funcionamento (ciclos/h)	18	22	40		60
Numero máximo de ciclos em 24h	90			-	
Condensador incorporado (µF)	8		/		/
Temperatura de funcionamento (°C)	-20 ÷ 50				
Protecção térmica do motor (°C)	150		/		/
Peso com embalagem (Kg)	8,8				
Pressão sonora (dBA)	< 70				
Grau de protecção	IPX4				

* o tempo de abertura da folha a 90° pode ser menor de acordo com as características da instalação

ACESSÓRIOS ESPECÍFICOS



ESQUEMA DE UTILIZAÇÃO

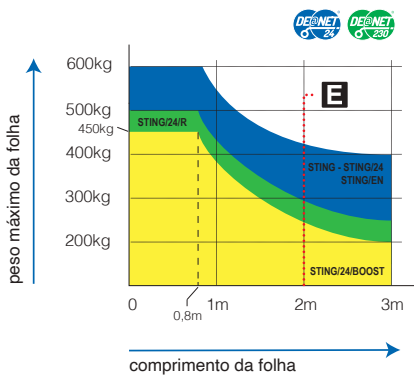

- = STING - STING/24 - STING/EN
- = STING/24/R
- = STING/24-BOOST

Se o comprimento da folha for superior a 2m ou no caso de usar modelos reversíveis, deve instalar uma fechadura eléctrica para bloquear a porta na posição de fechada. A altura e a estrutura da porta, bem como a presença de vento forte, podem causar a redução do valor dos dados na tabela ou fazer necessário usar um bloqueio elétrico também para porta com menos de 2m.

PLACAS DE FIXAÇÃO

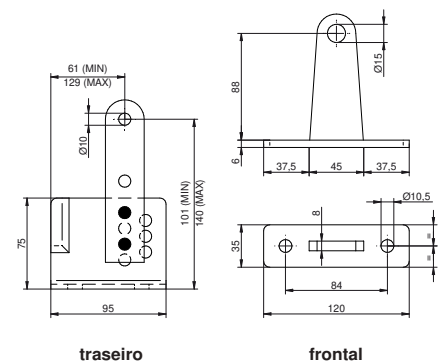

EXEMPLO DE INSTALAÇÃO TÍPICA

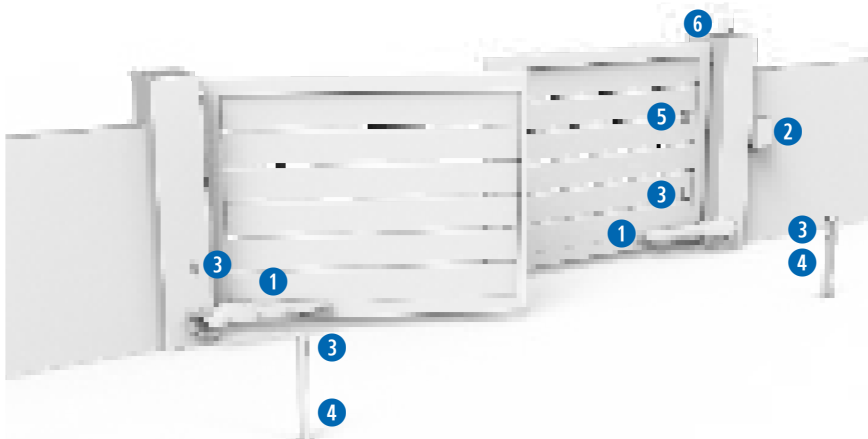

DIMENSÕES

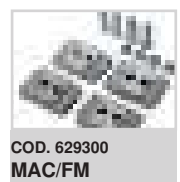
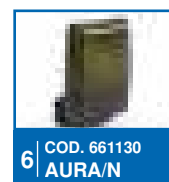
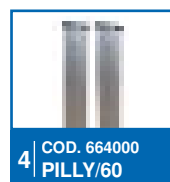
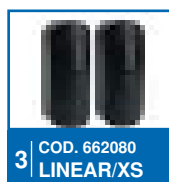
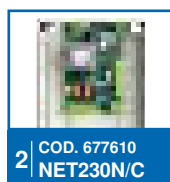
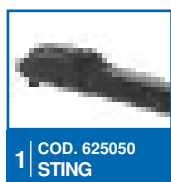
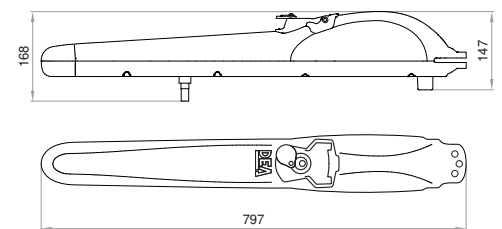

LOOK



**Automatização electromecânica para portões de batente
até 5 m - 280 kg**



LOOK



Dispositivo de desbloqueio com chave de plástico em caso de falha de energia

A versão com encoder garante elevado desempenho e segurança no movimento

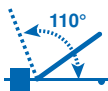

Abertura da porta até 110°

Pistão telescópico em aço inoxidável que garante elevada resistência contra a corrosão

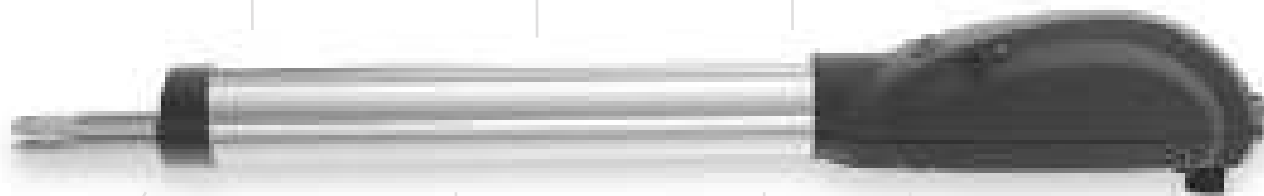

Maior versatilidade de instalação graças às placas de fixação ajustáveis de série (art. MLS / SFR).



2 comprimentos disponíveis:

- com haste de 320 para portas até 3 m de comprimento
- com haste de 520 para portas até 5 m de comprimento



Cobertura de haste opcional para proteger a haste telescópica e proporcionar uma estética mais linear

As centrais universais DE@NET tornam este motor compatível com o sistema NETLINK



Compatível com NETCOM, o dispositivo de instalação, manutenção e gestão de controlo remoto!

COD.	Art.								€	OUTRAS CARACTERÍSTICAS
627000	351/SC*	230V	3 m		320 mm		9	50		• Para folhas até 3m
627012	351EN/SC*	230V	3 m	✓	320 mm		9	50		• Com encoder, para folhas até 3m
627053	355/SC*	230V	5 m		520 mm		9,5	40		• Para folhas até 5m
627052	355EN/SC*	230V	5 m	✓	520 mm		9,5	40		• Com encoder, para folhas até 5m
627092	371E/SC**	24V	2 m		320 mm		9	50		• Para folhas até 1,8m
627090	371/SC**	24V	3 m		320 mm		9	50		• Para folhas até 3m
627111	372/SC**	24V	3 m		320 mm	E	9	50		• Com fins de curso, para folhas até 3m
627123	373/SC**	24V	5 m		520 mm		9,5	40		• Para folhas até 5m
627131	374/SC**	24V	5 m		520 mm	E	9,5	40		• Com fins de curso, para folhas até 5m

Para todos os modelos: placa de fixação de aparafusar incluída (art. MLS/SFR), protecção do veio não incluída.

*Central de comando para completar a instalação: cod. 677610 art. NET230N/C (com caixa)

**Central de comando para completar a instalação: cod. 678261 art. NET24N/C (com caixa)

KIT LOOK

COD.	Art.				€
-	KIT 351NET	2x351/SC + NET230N/C + LINEAR/XS + 2xGTI2		3 m	21 25
-	KIT 371E/NET	2x371E/SC + NET24N/C + LINEAR/XS + 2xGTI2		2 m	21 25
-	KIT 371NET	2x371/SC + NET24N/C + LINEAR/XS + 2xGTI2		3 m	21 25

	COD. 627010 Art. 351/SC Automatização electromecânica para portões de batente
	COD. 677610 Art. NET230N/C Central de comando universal para 1 ou 2 motores de 230V, com ou sem encoder magnético, com caixa
	COD. 662080 Art. LINEAR/XS Par de mini fotocélulas sincronizáveis para instalação exterior. Alcance máximo 20m
	COD. 672635 Art. GTI2 Emissor bidiricanal 433 Mhz com 3 possibilidades de codificação: Rolling-Code HCS, Dip-Switch e nova codificação D.A.R.T.

INFORMAÇÕES TÉCNICAS	351/SC - 351EN/SC	355/SC - 355EN/SC	371/SC - 372/SC	373/SC - 374/SC	371E/SC
Tensão de alimentação do motor (V)	230V ± 10 % (50/60 Hz)		24V =		
Potência máxima absorvida (W)	300		60		50
Impulso máximo (N)	1650		1000		500
Tempo com curso máximo (s)	20	33	21	34	21,5
Tempo de abertura a 90° (s)*	16	12,5	15		
Ciclo de funcionamento (ciclos/h)	22 - 25 (vers. 351EN)		40		10
Numero máximo de ciclos em 24h			110		110
Condensador incorporado (µF)	8		/		
Temperatura de funcionamento (°C)	-20 ÷ 50				
Protecção térmica do motor (°C)	150		/		
Peso com embalagem (Kg)	9	9,5	9		
Pressão sonora (dBA)	< 70				
Grau de protecção	IP24				

* o tempo de abertura da folha a 90° pode ser menor de acordo com a geometria da instalação

ACESSÓRIOS ESPECÍFICOS



COD. 629250
Art. COL 515
Cabo inox anti-queda com 2 furos para portas de batente

1 €



COD. 629340
Art. CS320
Proteção do pistão, curso 320mm

1 €



COD. 629341
Art. CS520
Proteção do pistão, curso 520mm

1 €



COD. 430951
Art. KIT KEY MAC/LOOK
Chave de desbloqueio para MAC-LOOK (5 unidades)

5 €



COD. 629320
Art. MAC-LOOK/P
Prolongamento para MAC/STING e LOOK

1 €



COD. 629312
Art. MLS/SFR
Placas de fixação ajustáveis

1 €



COD. 629381
Art. SB
Placa de fixação basculante para LOOK, MAC, STING

1 €

ESQUEMA DE UTILIZAÇÃO

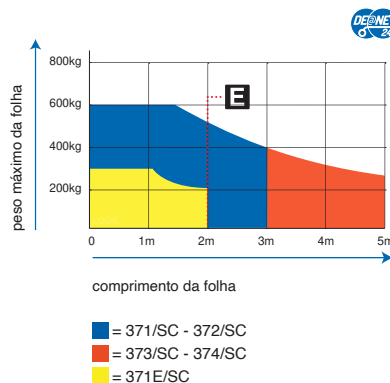
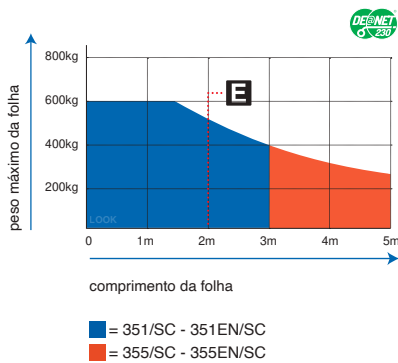

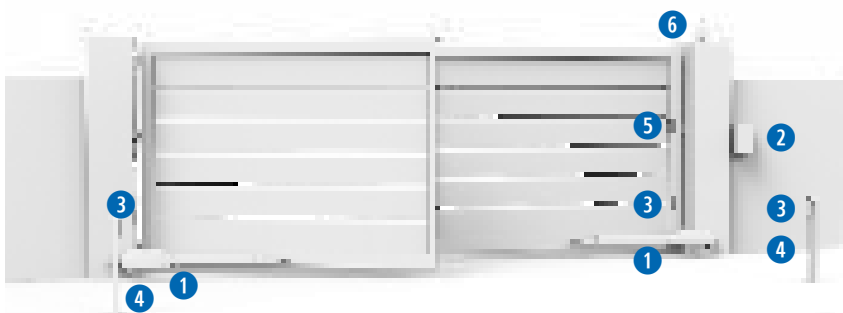

Se o comprimento da folha for superior a 2m ou no caso de usar modelos reversíveis, deve instalar uma fechadura eléctrica para bloquear a porta na posição de fechada. A altura e a estrutura da porta, bem como a presença de vento forte, podem causar a redução do valor dos dados na tabela ou fazer necessário usar um bloqueio eléctrico também para porta com menos de 2m.

EXEMPLO DE INSTALAÇÃO TÍPICA

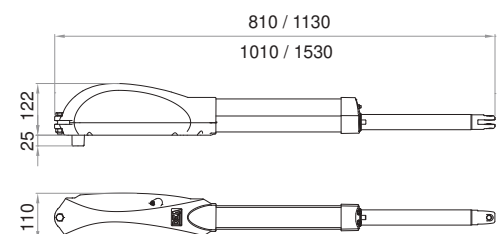

DIMENSÕES

1 COD. 627000
351/SC



2 COD. 677610
NET230N/C



3 COD. 662080
LINEAR/XS



4 COD. 664000
PILLY/60



5 COD. 663090
GT-KEY

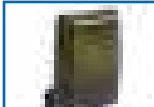

6 COD. 661130
AURA/N



COD. 672645
GTI4



COD. 301020
127



Automação hidráulica para portões de batente

até 4,5 m - 500 kg



OLI/N



Vasta gama de modelos com bloqueio em abertura e/ou fecho, reversíveis ou lentos, para quaisquer necessidades de instalação

Desbloqueio rápido com chave de metal personalizada, com proteção contra as intempéries.

Placas de fixação para soldar de série. Maior versatilidade de instalação graças às placas de fixação ajustáveis opcionais (art. OLI/SFR).



Disponível na versão curta (curso útil 270 mm) ou comprida (curso útil 400 mm)

As centrais universais DE@NET tornam este motor compatível com o sistema NETLINK



Compatível com NETCOM, o dispositivo de instalação, manutenção e gestão de controlo remoto!



MOTORES OLI/N

COD.	Art.							€	OUTRAS CARACTERÍSTICAS
624005	OLI 602AN	230V	2 m	A	270 mm	11,4	40		• Com bloqueio apenas na abertura, para folhas até 2m
624055	OLI 602LAN	230V	2,5 m	A	270 mm	11,4	40		• Lento, com bloqueio apenas na abertura, para folhas até 2,5m
624004	OLI 602N	230V	2 m	C	270 mm	11,4	40		• Com bloqueio apenas no fecho, para folhas até 2m
624054	OLI 602LN	230V	2,5 m	C	270 mm	11,4	40		• Lento, com bloqueio apenas no fecho, para folhas até 2,5m
624013	OLI 603N	230V	2 m		270 mm	11,4	40		• Com bloqueio na abertura e no fecho, para folhas até 2m
624063	OLI 603LN	230V	2,5 m		270 mm	11,4	40		• Lento, com bloqueio na abertura e no fecho, para folhas até 2,5m
624023	OLI 604N	230V	2,5 m	✓	270 mm	11,4	40		• Reversível, para folhas até 2,5m
624073	OLI 604LN	230V	3 m	✓	270 mm	11,4	40		• Lento, reversível para folhas até 3m
624033	OLI 605N	230V	2,5 m		400 mm	13	40		• Com bloqueio na abertura e no fecho, para folhas até 2,5m
624083	OLI 605LN	230V	3 m		400 mm	13	40		• Lento, com bloqueio na abertura e no fecho, para folhas até 3m.
624043	OLI 606N	230V	3,5 m	✓	400 mm	13	40		• Reversível, para folhas até 3,5m
624093	OLI 606LN	230V	4,5 m	✓	400 mm	13	40		• Lento, reversível para folhas até 4,5m
624104	OLI 607AN	230V	3 m	A	400 mm	13	40		• Com bloqueio na abertura, para folhas até 3m
624114	OLI 607LAN	230V	3,5 m	A	400 mm	13	40		• Lento, com bloqueio na abertura, para folhas até 3,5m

Para todos os modelos: placas de fixação para soldar incluídas (art.0/353-0/653). A fim de respeitar o limite das forças de impacto arrivista na EN 13241-1, é necessário utilizar os dispositivos de segurança externos conformes a EN 12978.

Central de comando para completar a instalação: cod. 677610 art. NET230N/C (com caixa)

INFORMAÇÕES TÉCNICAS	OLI 602N - OLI 602AN - OLI 603N - OLI 604N	OLI 605N - OLI 606N - OLI 607AN	OLI 602LN - OLI 602LAN - OLI 603LN - OLI 604LN	OLI 605LN - OLI 606LN - OLI 607LAN
Tensão de alimentação do motor (V)	230V ± 10 % (50/60 Hz)			
Potência máxima absorvida (W)	170			
Impulso máximo (N)	3980		5600	
Força de tracção máxima (N)	3200		4460	
Ciclo de funcionamento (ciclos/h)	60		50	40
Condensador incorporado (µF)	8			
Temperatura de funcionamento (°C)	-20 ÷ 50			
Protecção térmica do motor (°C)	130			
Tempo de abertura a 90° (s)	21	31	30	40
Peso com embalagem (Kg)	11,4	13	11,4	13
Pressão sonora (dBA)	< 70			
Grau de protecção	IP55			

Óleo usado: AGIP Arnica A15

ACESSÓRIOS ESPECÍFICOS



ESQUEMA DE UTILIZAÇÃO

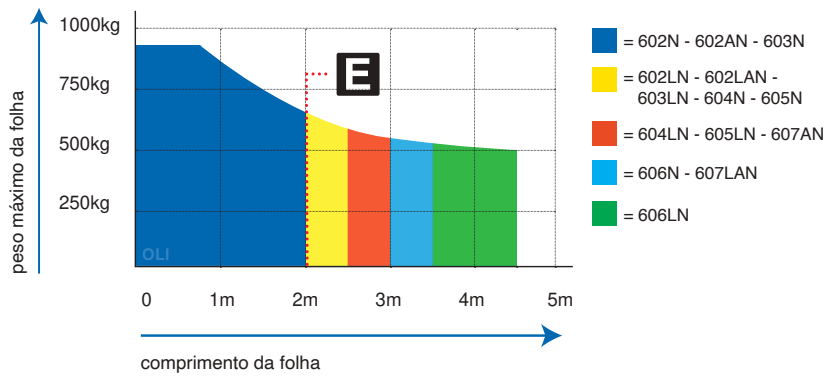

Se o comprimento da folha for superior a 2m ou no caso de usar modelos reversíveis, deve instalar uma fechadura eléctrica para bloquear a porta na posição de fechada. A altura e a estrutura da porta, bem como a presença de vento forte, podem causar a redução do valor dos dados na tabela ou ser necessário usar um bloqueio eléctrico também para portas com menos de 2m.

PLACAS DE FIXAÇÃO

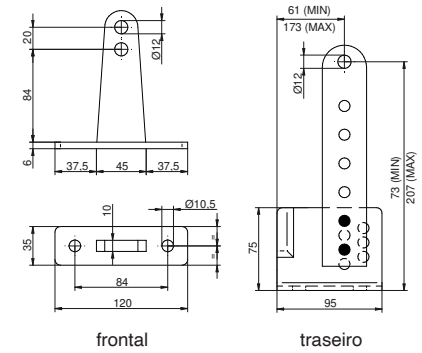

EXEMPLO DE INSTALAÇÃO TÍPICA



DIMENSÕES

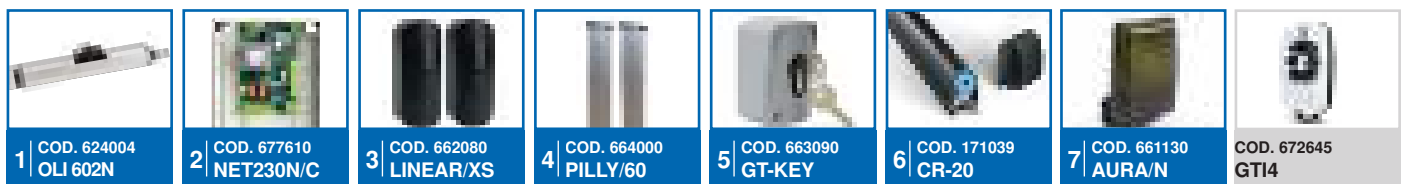
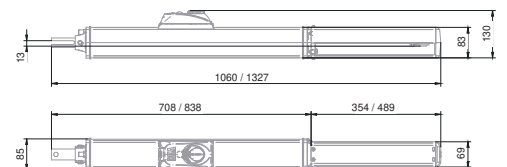

GEKO/X



**Automatização electromecânica para portões de batente
até 3 m - 250 kg**





GEKO/X

Novo design, características e desempenho melhorados



Nova proteção do sistema de desbloqueio e da central de comando, para maior fiabilidade ao longo do tempo e comodidade na instalação.

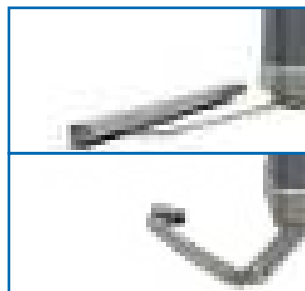

Nova caixa redutora que aumenta a velocidade de abertura em 30%.



Novo kit de baterias recarregáveis, com suporte de fixação, para ser instalado no interior do motor.

Nova caixa em ABS, para maior resistência às intempéries, e novo design do braço articulado

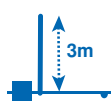

Comprimento máximo da folha até 3 m

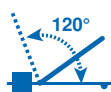

Abertura da porta até 120°

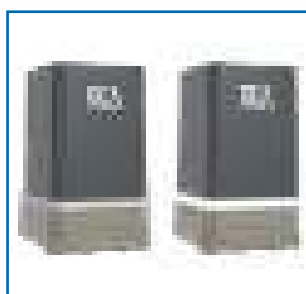

Novo design com possibilidade de instalar uma fita LED (kit LED opcional - **disponível no segundo trimestre de 2024**)

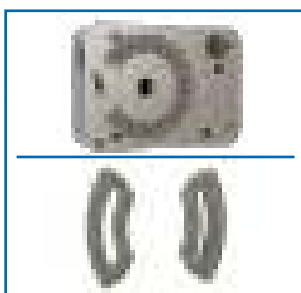

Novos fins de curso mecânicos com mais pontos de fixação e maior precisão



As características habituais que tornam este motor único

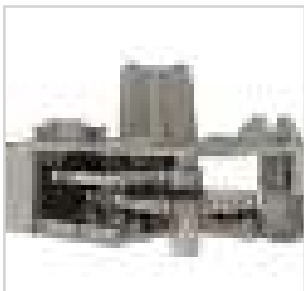

Engrenagens feitas com materiais de alta qualidade, tais como aço e bronze, que garantem fiabilidade ao longo do tempo.



Braço deslizante (opcional) que permite evitar obstruções laterais



Compatível com desbloqueio por cabo externo (art. GEKO / SF e art. BLINDOS - opcional), para ter sempre um acesso seguro do exterior da propriedade

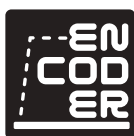

Motor de 24V com tecnologia encoder para uma melhor precisão na deteção de obstáculos



O Kit Climb permite adaptar o braço para portas com inclinação até 12% (opcional)



As centrais universais DE@NET tornam este motor compatível com o sistema NETLINK. Também compatível com NETCOM.



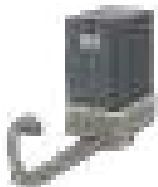

MOTORES GEKO/X

COD.	Art.	DEA	⚡	📏	📊	🏁	📦	📊	📦	€	OUTRAS CARACTERÍSTICAS
628050	GEKO/X	NET24N	24V	3 m (art. GEKO/X/BA) 1,75 m (art. GEKO/X/BS)	✓	S	12	60			<ul style="list-style-type: none"> 1 motor Fins de curso mecânicos Regulação da velocidade e abrandamento na abertura e no fecho
628060	GEKO/X/2	NET24N	24V	2 x 3 m (art. GEKO/X/BA) 1,75 m (art. GEKO/X/BS)	✓	S	24	24			<ul style="list-style-type: none"> 2 motores / 1 central Fins de curso mecânicos Regulação da velocidade e abrandamento na abertura e no fecho
628070	GEKO/X/S*		24V	3 m (art. GEKO/X/BA) 1,75 m (art. GEKO/X/BS)	✓	S	11	60			<ul style="list-style-type: none"> 1 motor sem central Fins de curso mecânicos Regulação da velocidade e abrandamento na abertura e no fecho

Para GEKO/X e GEKO/X/2: braço não incluído. Uma central de comando NET24N, placas de fixação e batentes mecânicos incluídos.

*Sem central de comando

KIT GEKO/X

COD.	Art.	📏	📊	📦	€
628600	KIT GEKO/X	GEKO/X/2 (NET24N) + 2xGEKO/X/BA + LINEAR/XS + AURA/N + 2xGTI4	3m+3m	24	24
628601	GEKO/X/PACK	GEKO/X/2 (NET24N) + LINEAR/XS + AURA/N + 2xGTI4	3m+3m	24	24

<p>COD. 628060 Art. GEKO/X/2 Automatização electromecânica para portões de batente</p>	<p>COD. 629265 Art. GEKO/X/BA Braço articulado em alumínio</p>	<p>COD. 662080 Art. LINEAR/XS Par de mini fotocélulas sincronizáveis para instalação exterior. Alcance máximo 20m</p>	<p>COD. 661130 Art. AURA N Pirilampo LED, multivoltagem 24V AC-DC/120V AC/230V AC, com antena integrada 433MHz / 868MHz</p>
<p>COD. 672645 Art. GTI4 Emissor quadricanal 433 Mhz com 3 possibilidades de codificação: Rolling-Code HCS, Dip-Switch e nova codificação D.A.R.T.</p>			

INFORMAÇÃO TÉCNICA	GEKO/X
Tensão de alimentação (V)	230 - 240 V ~ (50/60 Hz)
Tensão de alimentação do motor (V)	24 V ===
Potência Nominal (W)	110
Potência máxima (W)	419
Torque nominal (Nm)	35
Torque máximo (Nm)	260
Ciclo de trabalho (ciclos/hora)	20
Numero de manobras em 24 horas	60
Gama de temperaturas de funcionamento (°C)	-20÷50 °C
Tempo mínimo de abertura a 90° (braço articulado)	12 s
Tempo mínimo de abertura a 90° (braço deslizante)	8,5 s
Velocidade nominal (rpm)	2,15
Velocidade máxima (rpm)	2,15
Peso do produto com embalagem (Kg)	11,6
Pressão sonora emitida (dBA)	< 70
Grau de protecção	IP45

ACESSÓRIOS ESPECÍFICOS

COD. 665000
Art. BLINDOS
Caixa de segurança para colocar dispositivos de desbloqueio externos.

1 €

COD. 629250
Art. COL 515
Cabo inox anti-queda com 2 furos para portas de batente

1 €

COD. 629265
Art. GEKO/X/BA
Braço articulado em alumínio

1 €

NEW

NEW



COD. 629267
Art. GEKO/X/BL
Braço longo para GEKO, galvanizado e pintado

1 €

NEW



COD. 629268
Art. GEKO/X/BLA
Braço articulado em alumínio, longo

1 €

NEW



COD. 629266
Art. GEKO/X/BS
Braço deslizante em guia, pintado e galvanizado

1 €

COD. 629280
Art. GEKO/SF
Dispositivo de desbloqueio por cabo (4,5m). Para ser utilizado com BLINDOS

1 €

COD. 629350
Art. KIT CLIMB
Adaptador para portas em declive (para portas até 2 m - 150 kg; gradiente máximo 12%)

1 €

COD. 430950
Art. KIT KEY GEKO
Chave de desbloqueio para GEKO (5 unidades)

5 €

NEW



COD. 629293
Art. KIT BAT LIVI/X-GEKO/X
Kit de baterias recarregáveis 12V - 1,2Ah, completo com cabos e suporte de fixação para GEKO/X e LIVI/X

1 €

NEW



COD. 629294
Art. BAT/LIVI/X-GEKO/X SUPPORT
Suporte de bateria para GEKO/X com parafusos de fixação

1 €

COD. 661140
Art. KIT LED/X
Kit LED para GEKO/X e LIVI/X composto por fita de leds COB de 60 cm (luz branca) + fonte de alimentação + relé

1 €

COD. 661141
Art. LED/X
Fita de led COB de 60 cm (luz branca), sem alimentação eléctrica (para segundo motor GEKO/X)

1 €

COD. 629410
Art. KIT ADA GEKO
Kit adaptador GEKO/X na placa de fixação GEKO. 4pcs para dois motores

1 €

ESQUEMA DE UTILIZAÇÃO

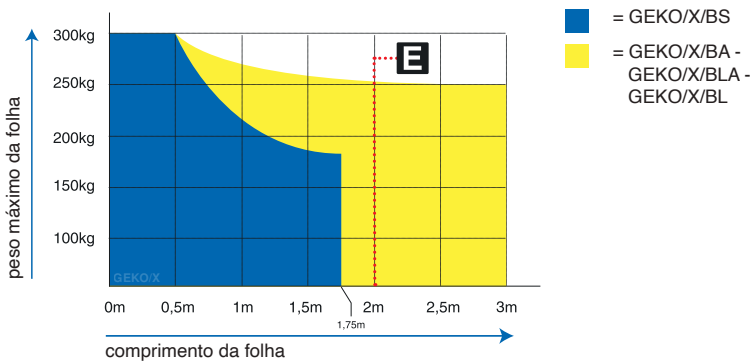

Se o comprimento da folha for superior a 2m ou no caso de usar modelos reversíveis, deve instalar uma fechadura eléctrica para bloquear a porta na posição de fechada. A altura e a estrutura da porta, bem como a presença de vento forte, podem causar a redução do valor dos dados na tabela ou fazer necessário usar um bloqueio eléctrico também para porta com menos de 2m.

BRAÇO ARTICULADO

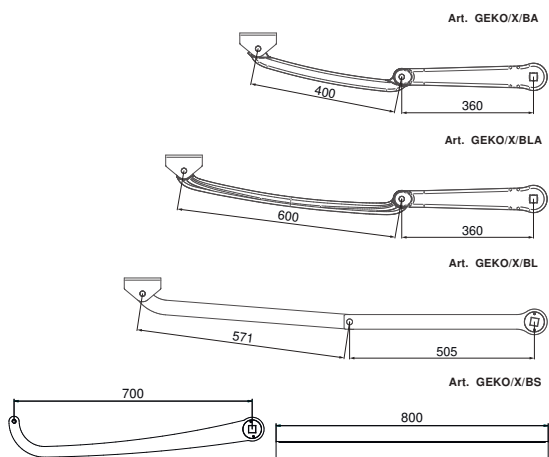



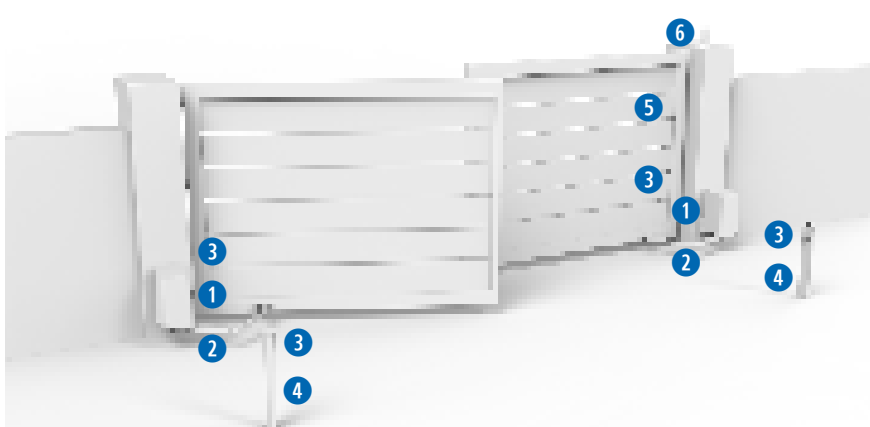



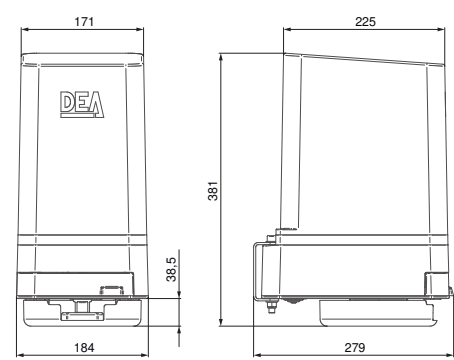

EXEMPLO DE INSTALAÇÃO TÍPICA



DIMENSÕES

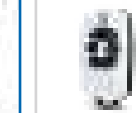

 1 COD. 627000 351/SC	 1 COD. 678251 NET24N	 2 COD. 629265 GEKO/X/BA	 3 COD. 662080 LINEAR/XS	 4 COD. 664000 PILLY/60	 5 COD. 663090 GT-KEY	 6 COD. 661130 AURA/N	 COD. 672645 GT14	 COD. 301020 127
---	---	--	--	---	---	---	--	---

LIVI 502



Automatização electromecânica para portões de batente
até 4,5 m - 400 kg



LIVI 502



Compatível com desbloqueio por cabo externo (art.560M e art. BLINDOS - opcional), para ter sempre um acesso seguro do exterior da propriedade

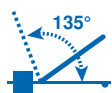

Abertura da porta até 135°.



Desbloqueio rápido com chave de metal personalizada, com proteção contra as intempéries.

Possibilidade de fixação do automatismo na perpendicular em relação à porta, com placa de montagem vertical (art. 560P)

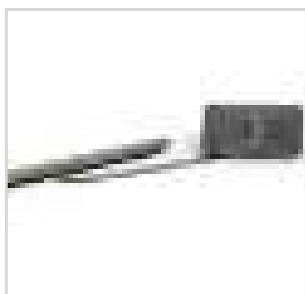

Braço deslizante (opcional) para evitar obstruções laterais

As centrais universais DE@NET tornam este motor compatível com o sistema NETLINK



NETCOM

Compatível com NETCOM, o dispositivo de instalação, manutenção e gestão de controlo remoto!



MOTORES LIVI 502

COD.	Art.							€	OUTRAS CARACTERÍSTICAS
623120	502*	230V	3 m			13,5	60		• Para folhas até 3m
623140	502L*	230V	4,5 m			13,5	60		• Versão lenta, para folhas até 4,5m
623121	502EN*	230V	4,5 m	✓		13,5	60		• Com encoder, para folhas até 4,5m
623180	502/24**	24V	3 m			13,2	60		• Para folhas até 3m

Para todos os modelos: sem braço. Placa de fixação horizontal incluída.

*Central de comando para completar a instalação: cod. 677610 art. NET230N/C (com caixa)

**Central de comando para completar a instalação: cod. 678261 art. NET24N/C (com caixa)

KIT LIVI 502

COD.	Art.				€
623660	KIT 502/NET	2x502 + 2x560A/X + NET230N/C + LINEAR/XS + AURA/N + 2xGTI2	3 m	30	15
623662	KIT 502EN/NET	2x502EN + 2x560A/X + NET230N/C + LINEAR/XS + AURA/N + 2xGTI2	4,5 m	30	15
623670	KIT 502/24NET	2x502/24 + 2x560A/X + NET24N/C + LINEAR/XS + AURA/N + 2xGTI2	3 m	30	15

	COD. 623120 Art. 502 Automatização electromecânica para portões de batente		COD. 629131 Art. 560A/X Braço articulado em alumínio		COD. 677610 Art. NET230N/C Central de comando universal para 1 ou 2 motores de 230V, com ou sem encoder magnético, com caixa		COD. 662080 Art. LINEAR/XS Par de mini fotocélulas sincronizáveis para instalação exterior. Alcance máximo 20m
	COD. 661130 Art. AURA N Pirâmido LED, multivoltagem 24V AC-DC/120V AC/230V AC, com antena integrada 433MHz / 868MHz		COD. 672635 Art. GTI2 Emissor bidirecional 433 Mhz com 3 possibilidades de codificação: Rolling-Code HCS, Dip-Switch e nova codificação D.A.R.T.				

INFORMAÇÕES TÉCNICAS	502 - 502EN	502L	502/24
Tensão de alimentação do motor (V)	230V ~ ± 10 % (50/60 Hz)		24V ~
Potência máxima absorvida (W)	300		80
Impulso máximo (Nm)	295	260	180
Ciclo de funcionamento (ciclos/h)	22 -25 (vers. 502EN)		35
Numero máximo de ciclos em 24h	110		140
Condensador incorporado (µF)	8		/
Temperatura de funcionamento (°C)	-20 ÷ 50		
Protecção térmica do motor (°C)	150		/
Tempo de abertura a 90° (s)	12	18	10
Peso com embalagem (Kg)	13,5		13,2
Pressão sonora (dBA)	< 70		
Grau de protecção	IP44		

ACESSÓRIOS ESPECÍFICOS

	NEW COD. 629131 Art. 560A/X Braço articulado em alumínio		NEW COD. 629111 Art. 560BD/X Braço galvanizado, pintado deslizando em guia com 800mm (lado direito)		NEW COD. 629121 Art. 560BS/X Braço galvanizado, pintado deslizando em guia com 800mm (lado esquerdo)
	1	€		1	€

NEW

COD. 629141
Art. 560BV/X
Braço articulado, galvanizado e pintado

1 €

COD. 639111
Art. 560F - 960F
Kit de fins de curso

1 €

COD. 629100
Art. 560M
Dispositivo de desbloqueio por cabo (4,5m). Para ser utilizado com BLINDOS

1 €

COD. 380960
Art. 560P
Placa de fixação vertical (Fixação do motor perpendicular à porta)

1 €

COD. 665000
Art. BLINDOS
Caixa de segurança para colocar dispositivos de desbloqueio externos.

1 €

COD. 629250
Art. COL 515
Cabo inox anti-queda com 2 furos para portas de batente

1 €

COD. 629350
Art. KIT CLIMB
Adaptador para portas em declive (para portas até 2 m - 150 kg; gradiente máximo 12%)

1 €

COD. 629330
Art. SD502
Caixa de derivação

1 €

ESQUEMA DE UTILIZAÇÃO

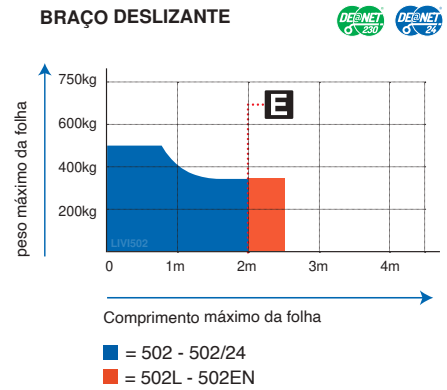
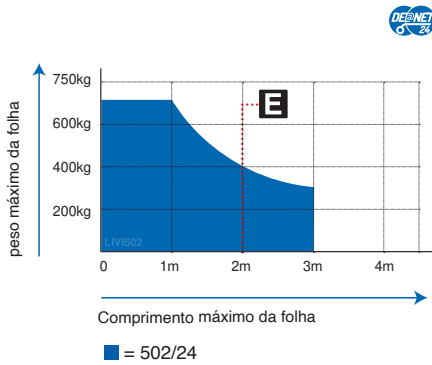
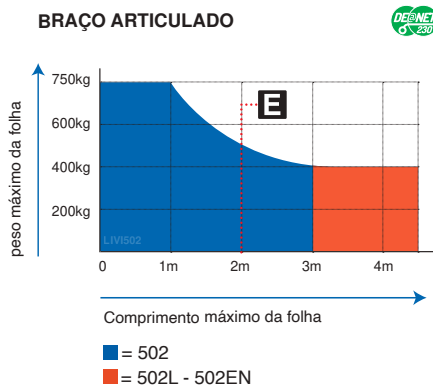

Se o comprimento da folha for superior a 2m ou no caso de usar modelos reversíveis, deve instalar uma fechadura eléctrica para bloquear a porta na posição de fechada. A altura e a estrutura da porta, bem como a presença de vento forte, podem causar a redução do valor dos dados na tabela ou fazer necessário usar um bloqueio elétrico também para porta com menos de 2m.

EXEMPLO DE INSTALAÇÃO TÍPICA



DIMENSÕES

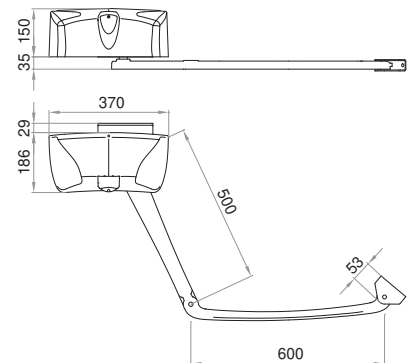

1 **COD. 623140**
502L
COD. 629131
560A/X

2 **COD. 677610**
NET230N/C

3 **COD. 662080**
LINEAR/XS

4 **COD. 664000**
PILLY/60

5 **COD. 663090**
GT-KEY

6 **COD. 661130**
AURA/N

COD. 672645
GTI4

COD. 301020
127

ANGOLO



**Automatização electromecânica para portões de batente
até 2,3 m - 200 kg**



ANGOLO



Compatível com desbloqueio por cabo externo (art.580M e art. BLINDOS - opcional), para ter sempre um acesso seguro do exterior da propriedade

Central de comando DE@NET integrada para instalação compacta



Abertura da porta até 120°

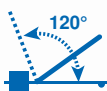

O tamanho reduzido deste motor (L = 114 mm) permite a sua instalação em qualquer condição



Braço deslizante (opcional) que permite evitar obstruções laterais



As centrais universais DE@NET tornam este motor compatível com o sistema NETLINK

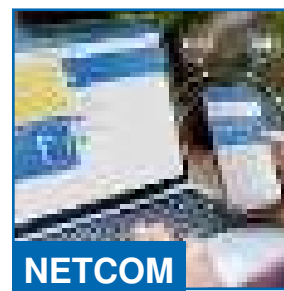

Compatível com NETCOM, o dispositivo de instalação, manutenção e gestão de controlo remoto!

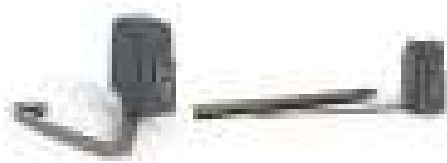

MOTORES ANGOLO

COD.	Art.	DEA	⚡	⚙️	kg	📏	€	OUTRAS CARACTERÍSTICAS
626300	ANGOLO24NET/1	NET24N	24V	2,3 m (art. GEKO/X/BA) 1,5 m (art. GEKO/X/BS)	12,5	30		<ul style="list-style-type: none"> • 1 motor • Dispositivo anti esmagamento • Regulação da velocidade e abrandamento na abertura e no fecho

Braço e placa de fixação não incluídos. 1 Central NET24N incluída

PACK ANGOLO

COD.	Art.	kg	📏	€
626570	PACK ANGOLO	24	24	
1xANGOLO24NET/1 (NET24N) + 1xANGOLO (sem centrais de comando) + 2x580V + LINEAR/XS + AURA/N + 2xGTI4				
Sem braços				
<p>COD. 626300 Art. ANGOLO24NET/1 Automatização electromecânica para portões de batente</p>	<p>COD. 381060 Art. 580V Placa de fixação vertical (Fixação do motor perpendicular à porta)</p>	<p>COD. 662080 Art. LINEAR/XS Par de mini fotocélulas sincronizáveis para instalação exterior. Alcance máximo 20m</p>	<p>COD. 661130 Art. AURA N Pirilâmpo LED, multivoltagem 24V AC-DC/120V AC/230V AC, com antena integrada 433MHz / 868MHz</p>	
<p>COD. 672645 Art. GTI4 Emissor quadricanal 433 Mhz com 3 possibilidades de codificação: Rolling-Code HCS, Dip-Switch e nova codificação D.A.R.T.</p>				

ACESSÓRIOS ESPECÍFICOS

COD. 381070
Art. 580L
Placa de fixação horizontal (fixação do motor paralelo ao portão)

1 €

COD. 629200
Art. 580M
Dispositivo de desbloqueio por cabo (4,5m). Para ser utilizado com BLINDOS

1 €

COD. 381060
Art. 580V
Placa de fixação vertical (Fixação do motor perpendicular à porta)

1 €

COD. 665000
Art. BLINDOS
Caixa de segurança para colocar dispositivos de desbloqueio externos.

1 €

COD. 629250
Art. COL 515
Cabo inox anti-queda com 2 furos para portas de batente

1 €

COD. 629265
Art. GEKO/X/BA
Braço articulado em alumínio

1 €

NEW

COD. 629266
Art. GEKO/X/BS
Braço deslizante em guia, pintado e galvanizado

1 €

NEW

ESQUEMA DE UTILIZAÇÃO

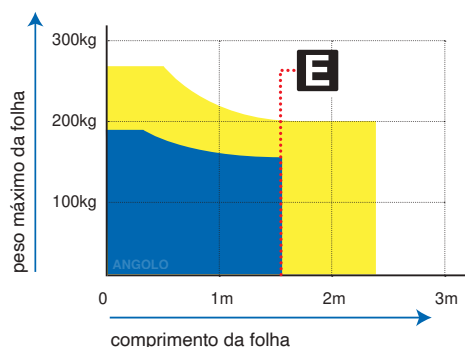

■ = GEKO/X/BS
■ = GEKO/X/BA

Se o comprimento da folha for superior a 1,5m ou no caso de usar modelos reversíveis, deve instalar uma fechadura eléctrica para bloquear a porta na posição de fechada. A altura e a estrutura da porta, bem como a presença de vento forte, podem causar a redução do valor dos dados na tabela ou fazer necessário usar um bloqueio eléctrico também para porta com menos de 1,5m.

BRAÇO ARTICULADO

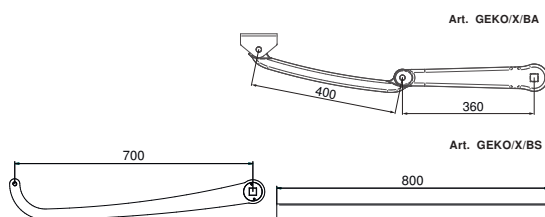

EXEMPLO DE INSTALAÇÃO TÍPICA

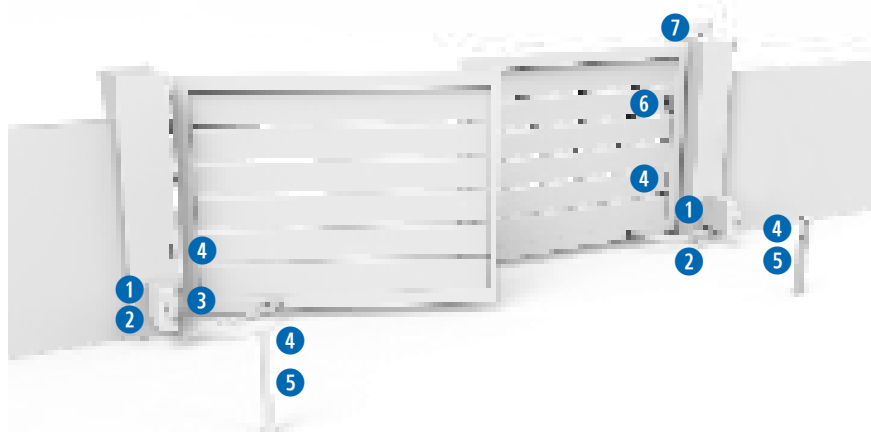

DIMENSÕES

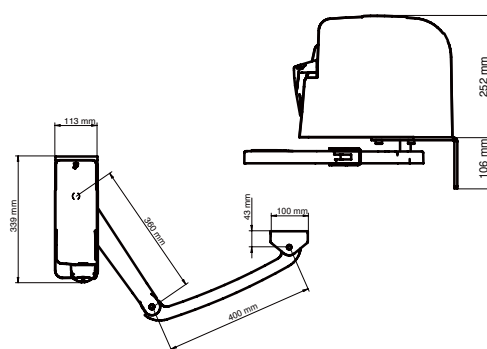

1	2	3	4	5	6	7		
COD. 626300 ANGOLO24NET/1 COD. 678251 NET24N	COD. 381060 580V	COD. 629265 GEKO/X/BA	COD. 662080 LINEAR/XS	COD. 664000 PILLY/60	COD. 663090 GT-KEY	COD. 661130 AURA/N	COD. 672645 GTI4	COD. 301020 127

KIT LIVI 500



Automatização electromecânica para portas pedonais

COD.	Art.							
623680	KIT 500P/NET	LIVI 500R/EN + 560BB + NET230N/C + 560S	✓	✓	16,5	21	€	

INFORMAÇÕES TÉCNICAS	500R/EN
Tensão de alimentação do motor (V)	230V ± 10 % (50/60 Hz)
Potência máxima absorvida (W)	180
Impulso máximo (Nm)	150
Ciclo de funcionamento (ciclos/h)	20
Numero máximo de ciclos em 24h	160
Condensador incorporado (µF)	8
Temperatura de funcionamento (°C)	-20 ÷ 50
Protecção térmica do motor (°C)	150
Tempo de abertura a 90° (s)	9
Peso com embalagem (Kg)	13,5
Grau de protecção	IP44

ESQUEMA DAS UTILIZAÇÃO

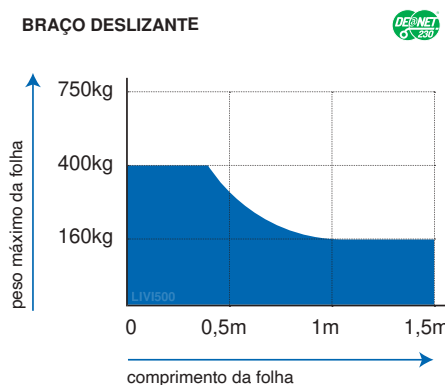

Se deve instalar uma fechadura eléctrica para bloquear a porta na posição de fechada. A altura e a estrutura da porta, bem como a presença de vento forte, podem causar a redução do valor dos dados na tabela

GHOST 100



Moto-reductor electromecânico enterrado para portões de batente.

até 3,5 m - 400 kg



GHOST 100



Possibilidade de abertura da folha a 180° com art. 116GN

O motor é fornecido com cabo de alimentação de 8 m para facilitar a ligação elétrica à central de comando

Corpo do motor compatível com caixas de outras marcas

Corpo do motor em alumínio monobloco que garante máxima estanqueidade



A caixa de fundação padrão com tratamento de cataforese garante uma excelente resistência aos agentes atmosféricos. Disponível também caixa em aço inoxidável para condições de salinidade elevadas

Os bloqueios mecânicos integrados de série eliminam a necessidade de batentes de chão

As centrais universais DE@NET tornam este motor compatível com o sistema NETLINK



Compatível com NETCOM, o dispositivo de instalação, manutenção e gestão de controlo remoto!

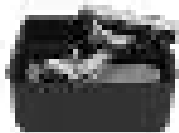

MOTORES GHOST 100

COD.	Art.							€	OUTRAS CARACTERÍSTICAS
621252	100/CL*	230V	3,5 m		S	14	60		• Moto-reductor electromecânico enterrado com alavanca fins de curso mecânicos e 8m de cabo
621253	100/ENCL*	230V	3,5 m	✓	S	14	60		• Moto-reductor electromecânico enterrado com alavanca fins de curso mecânicos, encoder e 8m de cabo
621262	100/24CL**	24V	3,5 m		S	14	60		• Moto-reductor electromecânico enterrado com alavanca fins de curso mecânicos, encoder e 8m de cabo

Para todos os modelos: caixa de fundação não incluída. Fins de curso mecânicos incluídos. Cabo L=8m

*Central de comando para completar a instalação: cod. 677610 art. NET230N/C (com caixa)

**Central de comando para completar a instalação: cod. 678261 art. NET24N/C (com caixa)

KIT GHOST 100

COD.	Art.					€
621605	KIT 100/CL/NET	2x100/CL + 2x215 + NET230N/C + LINEAR/XS + AURA N + 2xGTI2	3,5 m	66	10	
621606	KIT 100/ENCL/NET	2x100/ENCL + 2x215 + NET230N/C + LINEAR/XS + AURA N + 2xGTI2	3,5 m	66	10	
621617	KIT 100/24CLNET	2x100/24CL + 2x215 + NET24N/C + LINEAR/XS + AURA N + 2xGTI2	3,5 m	66	10	

	COD. 621252 Art. 100/CL Moto-reductor electromecânico enterrado para portões de batente.		COD. 629000 Art. 215 Caixa de fundação com tratamento de cataforese com suporte para o portão e dispositivo de desbloqueio		COD. 677610 Art. NET230N/C Central de comando universal para 1 ou 2 motores de 230V, com ou sem encoder magnético, com caixa		COD. 662080 Art. LINEAR/XS Par de mini fotocélulas sincronizáveis para instalação exterior. Alcance máximo 20m
	COD. 661130 Art. AURA N Pirâmipo LED, multivoltagem 24V AC-DC/120V AC/230V AC, com antena integrada 433MHz / 868MHz		COD. 672635 Art. GTI2 Emissor bidirecional 433 Mhz com 3 possibilidades de codificação: Rolling-Code HCS, Dip-Switch e nova codificação D.A.R.T.				

INFORMAÇÕES TÉCNICAS	100/CL - 100EN/CL	100/24CL
Tensão de alimentação do motor (V)	230V ± 10 % (50/60 Hz)	24V =
Potência máxima absorvida (W)	250	50
Impulso máximo (Nm)	250	200
Ciclo de funcionamento (ciclos/h)	18 - 25 (vers. 100EN)	40
Numero máximo de ciclos em 24h	100	
Condensador incorporado (µF)	10	/
Temperatura de funcionamento (°C)	-20 ÷ 50	
Protecção térmica do motor (°C)	150	/
Tempo de abertura a 90° (s)	16	14
Peso com embalagem (Kg)	11	
Pressão sonora (dBA)	< 70	
Grau de protecção	IP67	

ACESSÓRIOS ESPECÍFICOS



COD. 629000
Art. 215
Caixa de fundação com tratamento de cataforese com suporte para o portão e dispositivo de desbloqueio

1 €



COD. 629010
Art. 215I
Caixa de fundação em INOX, com suporte para o portão e dispositivo de desbloqueio

1 €



COD. 629022
Art. 116G/N
Dispositivo para aplicar ao art. 215 e 215I para obter um ângulo de abertura de no máximo 180°

1 €



COD. 629032
Art. 118/XL
Fim de curso de fecho adicional reforçado para motor GHOST100

1 €



COD. 330610
GHOST RELEASE KEY
Chave de desbloqueio para GHOST

1 €



COD. 629392
Art. KIT ADA 115/C
Kit adaptador para caixa de fundação art. 115, art. 115I e outras caixas de fundação compatíveis

1 €



COD. 629391
Art. KIT ADAB
Adaptador para outras caixas de fundação, dim. 410x330x145mm

1 €

ESQUEMA DAS UTILIZAÇÃO

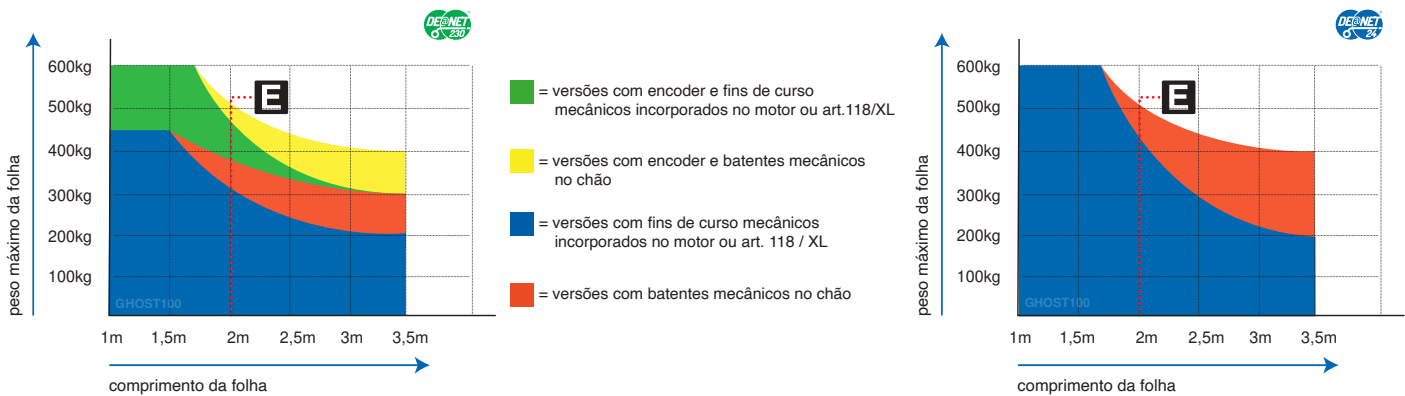





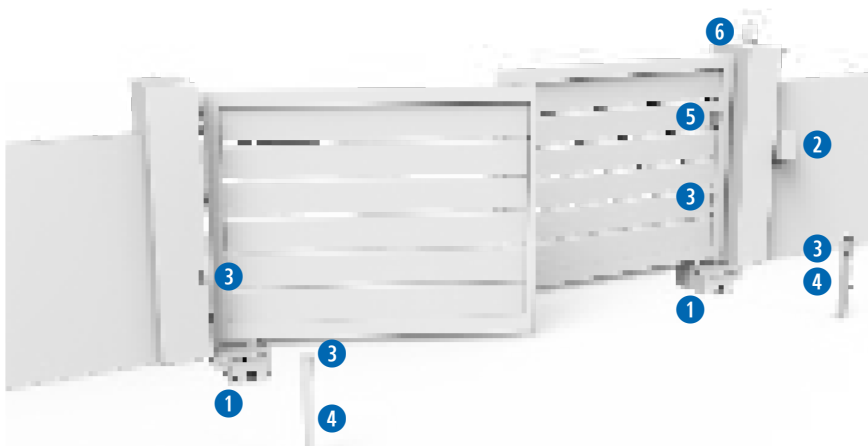



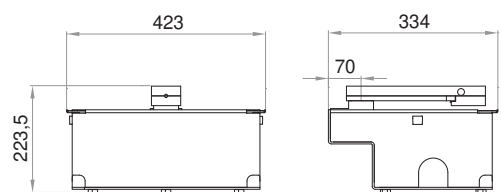

Se o comprimento da folha for superior a 2m ou no caso de usar modelos reversíveis, deve instalar uma fechadura eléctrica para bloquear a porta na posição de fechada. A altura e a estrutura da porta, bem como a presença de vento forte, podem causar a redução do valor dos dados na tabela ou fazer necessário usar um bloqueio elétrico também para porta com menos de 2m.

EXEMPLO DE INSTALAÇÃO TÍPICA



DIMENSÕES

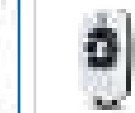

 1 COD. 621253 100/ENCL	 1 COD. 629000 215	 2 COD. 677610 NET230N/C	 3 COD. 662080 LINEAR/XS	 4 COD. 664000 PILLY/60	 5 COD. 663090 GT-KEY	 6 COD. 661130 AURA/N	 COD. 672645 GT14	 COD. 301020 127
--	---	---	---	--	--	--	--	---

GHOST 200



Moto-reductor electromecânico enterrado para portões de batente até 4 m - 400 kg



GHOST 200



Motores disponíveis em versão rápida ou lenta, para maior segurança durante o movimento

Corpo do motor em alumínio pintado para elevada proteção contra a corrosão

Possibilidade de abertura da folha a 180° com art. 216GN

O motor é fornecido com cabo de alimentação de 8 m para facilitar a ligação elétrica à central de comando



A placa externa para bloqueios mecânicos (art. 218 - opcional) elimina a necessidade de batentes de chão

As centrais universais DE@NET tornam este motor compatível com o sistema NETLINK



NETCOM

A caixa de fundação padrão com tratamento de cataforese garante uma excelente resistência aos agentes atmosféricos. Disponível também caixa em aço inoxidável para condições de salinidade elevadas

Compatível com NETCOM, o dispositivo de instalação, manutenção e gestão de controlo remoto!



MOTORES GHOST 200

COD.	Art.							€	OUTRAS CARACTERÍSTICAS
621040	200/CL*	230V	4 m			14,5	60		• Motor electromecânico enterrado com alavanca e 8m de cabo
621013	200L/CL*	230V	4 m			14,5	60		• Versão lenta (90°=26s) • Motor electromecânico enterrado com alavanca e 8m de cabo
621050	200/24CL**	24V	4 m			14	60		• Motor electromecânico enterrado com alavanca e 8m de cabo

Todos os modelos: caixa de fundação e fins de curso, não incluídos. Cabo L=8m

*Central de comando para completar a instalação: cod. 677610 art. NET230N/C (com caixa)

**Central de comando para completar a instalação: cod. 678261 art. NET24N/C (com caixa)

KIT GHOST 200

COD.	Art.				€		
621585	KIT 200CL/NET	2x200/CL + 2x215 + NET230N/C + LINEAR/XS + AURA/N + 2xGT12			4 m	66	10
621595	KIT 200CL/24NET	2x200/24CL + 2x215 + NET24N/C + LINEAR/XS + AURA/N + 2xGT12			4 m	66	10

	COD. 621040 Art. 200CL Moto-reductor electromecânico enterrado para portões de batente.		COD. 629000 Art. 215 Caixa de fundação com tratamento de cataforese com suporte para o portão e dispositivo de desbloqueio		COD. 677610 Art. NET230N/C Central de comando universal para 1 ou 2 motores de 230V, com ou sem encoder magnético, com caixa		COD. 662080 Art. LINEAR/XS Par de mini fotocélulas sincronizáveis para instalação exterior. Alcance máximo 20m
	COD. 661130 Art. AURA N Pirilâmpo LED, multivoltagem 24V AC-DC/120V AC/230V AC, com antena integrada 433MHz / 868MHz		COD. 672635 Art. GT12 Emissor bidiricanal 433 Mhz com 3 possibilidades de codificação: Rolling-Code HCS, Dip-Switch e nova codificação D.A.R.T.				

INFORMAÇÕES TÉCNICAS	200CL	200L/CL	200/24CL
Tensão de alimentação do motor (V)	230V ± 10 % (50/60 Hz)		24V =
Potência máxima absorvida (W)	400	330	150
Impulso máximo (Nm)	320	300	210
Ciclo de funcionamento (ciclos/h)	20 - 28	18	40
Numero máximo de ciclos em 24h	200		280
Condensador incorporado (µF)	12,5		/
Temperatura de funcionamento (°C)	-20 ÷ 50		
Protecção térmica do motor (°C)	150		/
Tempo de abertura a 90° (s)	17	26	16
Grau máximo de abertura	107°		
Peso com embalagem (Kg)	14,5		14
Pressão sonora (dBA)	< 70		
Grau de protecção	IP67		

ACESSÓRIOS ESPECÍFICOS

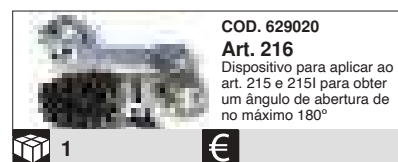

ESQUEMA DAS UTILIZAÇÃO

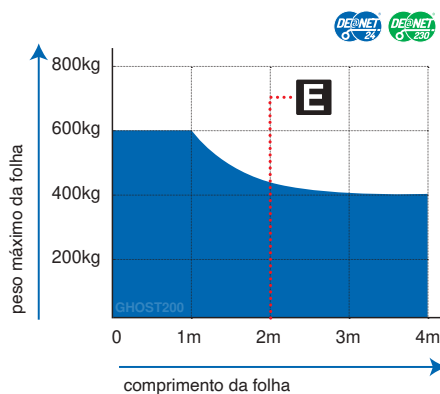

Se o comprimento da folha for superior a 2m ou no caso de usar modelos reversíveis, deve instalar uma fechadura eléctrica para bloquear a porta na posição de fechada. A altura e a estrutura da porta, bem como a presença de vento forte, podem causar a redução do valor dos dados na tabela ou fazer necessário usar um bloqueio elétrico também para porta com menos de 2m.

EXEMPLO DE INSTALAÇÃO TÍPICA

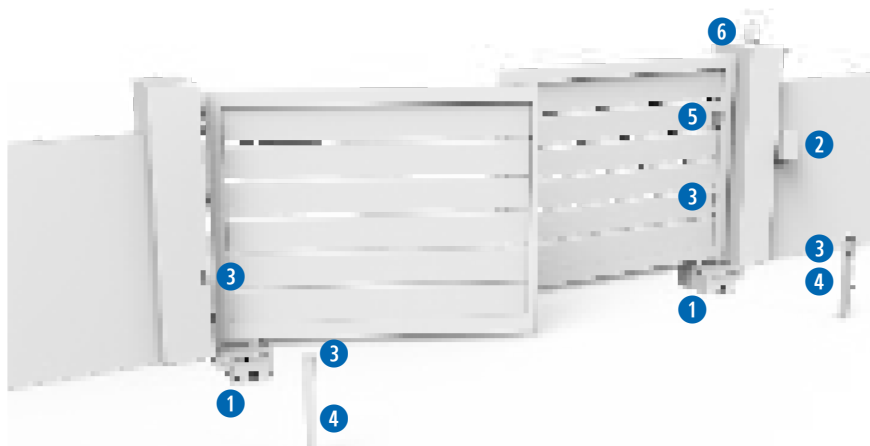

DIMENSÕES

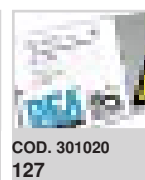
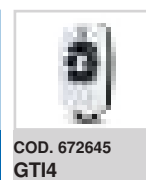
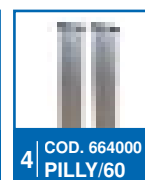
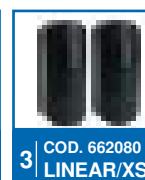
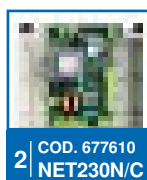
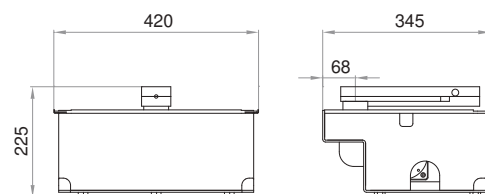

dados técnicos

MAC

Todas as medidas em mm

	α	A	B	C	D	E	F
com Art. FM na abertura e fachadura	90°	150	150	300	690	125	0 ÷ 75
		180	150	331	685	145	100*
		210	150	363	685	145	125*
	100°	135	160	321	690	125	0 ÷ 50

*Art. FM deve ser removido na abertura

FM=Finales de carrera mecanico en el motor Cod.629300

	α	A	B	C	D	E	F
sin Art. FM	90°	150	150	300	720	125	0 ÷ 75
		180	150	331	720	125	100
		210	150	363	715	140	125
		230	150	385	715	145	150
	100°	135	160	321	720	125	0 ÷ 50
	110°	135	185	375	720	125	0 ÷ 25

SB=placa de fixação basculante cod. 629381

	α	A	B	C	D	E	F	notas
con Art. SB	90°	120	150	300	780	115	0-30	fins de curso mecânico na abertura e fachadura (Curso=334mm)
		120	150	321	780	135	50	
		90	150	321	780	135	80	
		70	150	321	780	135	100	
	90°	90	160	373	810	145	120	sem fins de curso (Curso=400mm)
		70	160	384	810	145	150	
100°	130	170	348	810	125	0-20	sem fins de curso na fachadura (Curso=367mm)	
	100	170	348	810	125	30-50		
	70	170	348	810	125	80		

SB=placa de fixação basculante cod. 629381

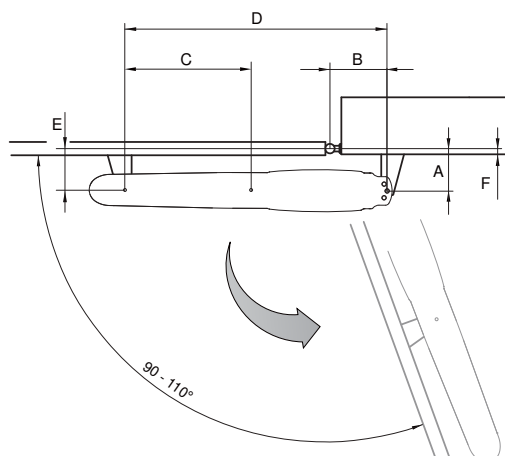

STING

Todas as medidas en mm

	α	CONFIG.	A	B	C	D	NOTE
STING + Art. MAC_FM	90°	1	125	685	94	0 ÷ 50	* Senza fermi meccanici in apertura (corsa max 367 mm), Without mechanical stops in opening (max stroke 367 mm), Sans arrêts mécaniques en ouverture (course maxi 367 mm), Ohne mechanische Anschläge an Öffnung (max Hub 367 mm), Sin finales de carrera mecánicas en abertura (recorrido max 367 mm), Sem fins de cursos mecánicos no abertura (curso Max. 367mm), Bez ograniczników mechanicznych na otwarcie (max wysuw 367 mm), Без механических упоров на открытие (ход штока макс 367 мм).
		2	125	685	94	50 ÷ 75	
		2	140	685	109	75 ÷ 100*	
		2	140	685	114	100 ÷ 125*	
	100°	1	160	690	104	0 ÷ 25*	

	α	CONFIG.	A	B	C	D	NOTE
STING	90°	1	125	720	94	0 ÷ 50	
		2	125	715	94	50 ÷ 100	
		2	150	715	124	100 ÷ 125	
	100°	1	160	720	104	0 ÷ 25	
		1	170	720	109	25 ÷ 50	
		1	185	720	99	0	
110°	2	185	720	99	25		

Art. MLS/SFR

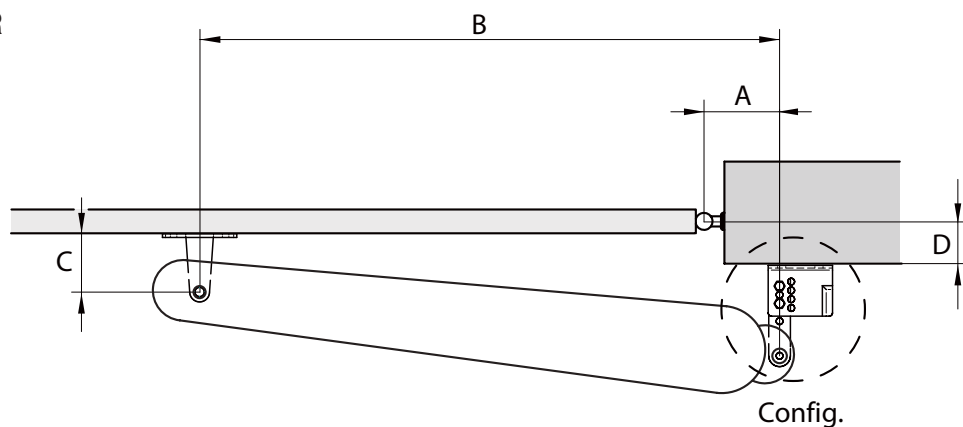

Art. STING

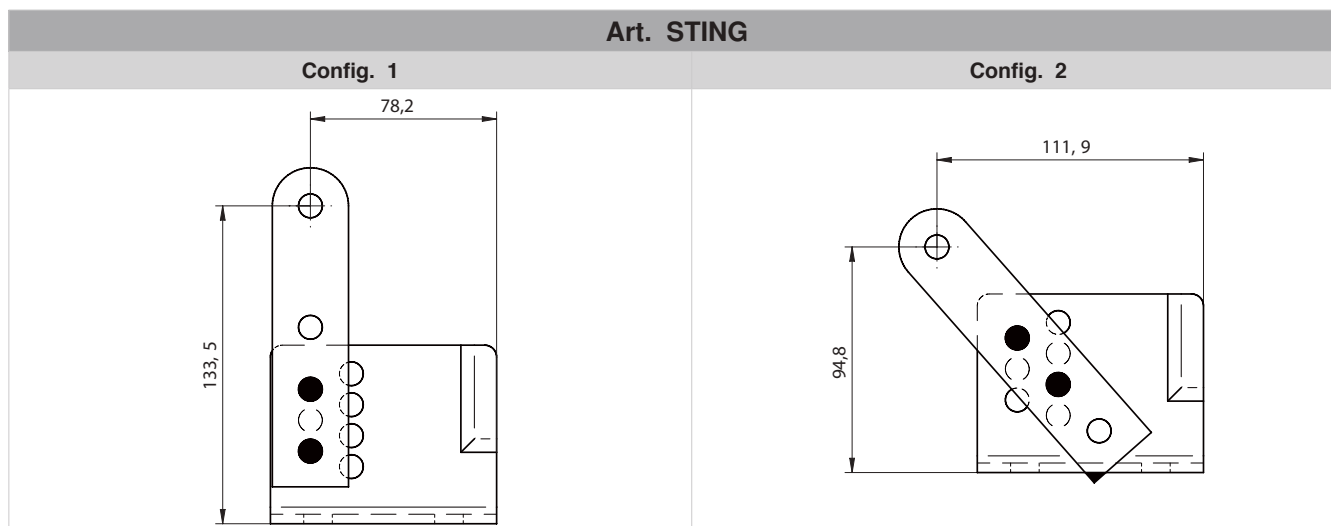

Todas as medidas em mm

	CURSO	α	A	B	C	D	E	F
com ou sem proteção do veio	320	90°	155	155	310	1100	90	0 ÷ 80
		100°	125	165	316	1100	80	0 ÷ 20
	520	90°	200	200	399	1500	100	0 ÷ 20
			230	200	431	1500	100	150
			290	200	496	1500	100	200
		120°	135	200	418	1500	70	0 ÷ 20

	α	A	B	C	D	E	F	notas
curso de 320mm, con Art. SB	90°	150	150	300	1190	115	0	com proteção do veio Art. CS320
		120	150	300	1190	115	30	
		100	150	300	1190	115	50	
		70	150	300	1190	115	80	
	100°	120	160	305	1190	85	0	sem proteção do veio
		90	160	305	1190	85	30	
		70	160	305	1190	85	50	

SB=placa de fixação basculante cod. 629381

	α	A	B	C	D	E	F	notas
curso de 520mm, con Art. SB	90°	150	150	300	1590	115	0	com proteção do veio Art. CS520
		150	150	331	1590	115	30	
		150	150	352	1590	115	50	
		120	150	352	1590	115	80	
		100	150	352	1590	135	100	
		100	150	405	1590	135	150	
		100	150	459	1590	135	200	
		100	150	515	1590	135	250	
	100°	150	180	359	1590	115	0	
		150	180	390	1590	115	30	
		120	180	389	1590	115	50	
		120	180	411	1590	115	80	
		120	180	432	1590	115	100	
	110°	150	200	410	1590	115	0	
		150	200	439	1590	115	30	
		120	200	430	1590	115	50	
	120°	150	240	491	1590	115	0-30	

SB=placa de fixação basculante cod. 629381

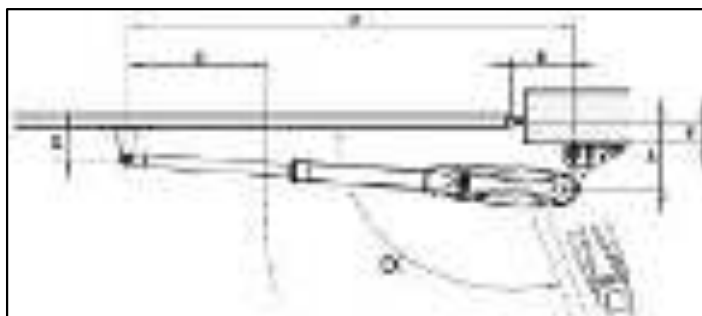

LOOK 320 / 520 + MLS/SFR

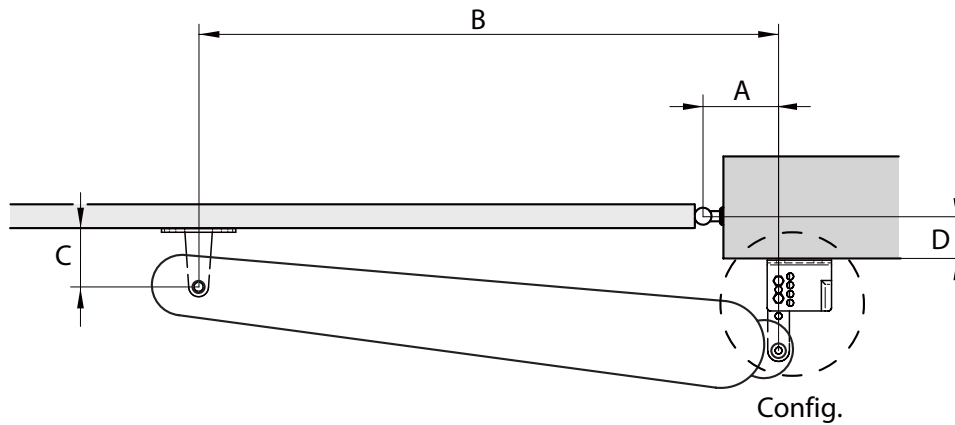

Art. LOOK 320 / 520

Config. 1

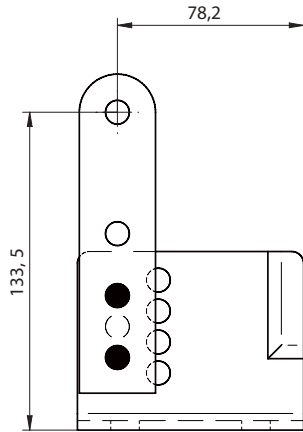

Config. 2

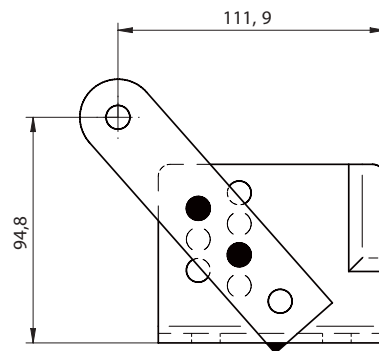

	Config.	A	B	C	D	Note
LOOK 320	90°	1	130	1100	94	0÷50
		2	130	1100	94	50÷90
	95°	1	160	1100	94	0
	100°	2	160	1100	94	25÷30

	Config.	A	B	C	D	Note
LOOK 520	90°	1	130	1300	94	0÷50
		1	130	1350	94	50÷100
		1	130	1400	94	100÷150
		1	130	1450	94	150÷200
		2	130	1480	94	200÷270
	100°	1	240	1450	94	0÷50
		1	240	1490	94	50÷90
		2	240	1490	114	90÷120
	110°	1	240	1490	94	0÷50
	120°	1	240	1490	94	0÷25

OLI/N - LIVI 502

Todas as medidas em mm

	Curso	α	A	B	C	D	E	F
OLI	270	90°	130	130	260	1000	115	0 ÷ 80
	400	90°	230	150	385	1260	135	0 ÷ 150
		110°	130	190	377	1260	115	0 ÷ 50

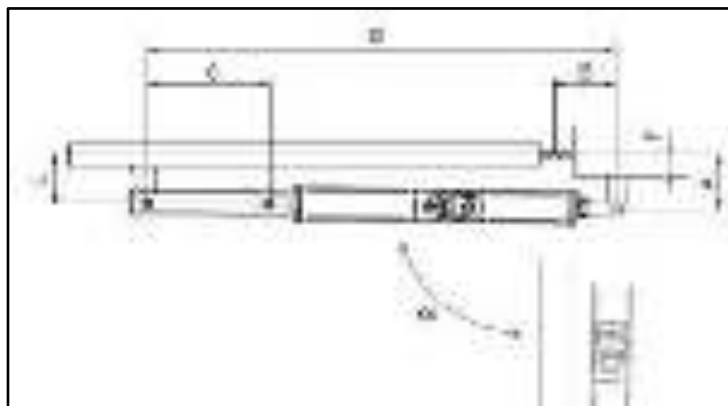

	A	B	C	D	E	F
LIVI 502 com Art. 560A	20	200	860	90°	372	-
	50	200	840	90°	392	-
	100	200	820	90°	418	-
	120	200	820	90°	424	-
	150	200	800	90°	438	-
	200	200	800	90°	452	-
	250	200	800	90°	464	-
	300	200	800	90°	472	-
	350	200	780	90°	482	-
	0	390	680	135°	498	208
	20	390	680	130°	522	140
	20	300	760	120°	532	75
	20 ÷ 50	250	800	110°	520	-
	50 ÷ 100	220	810	100°	482	-

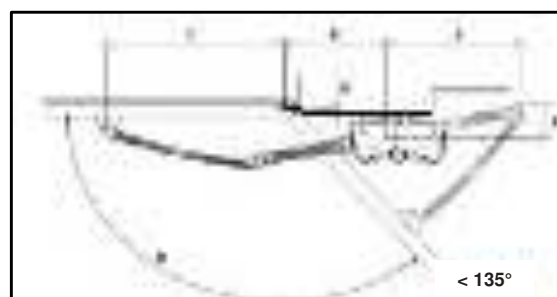
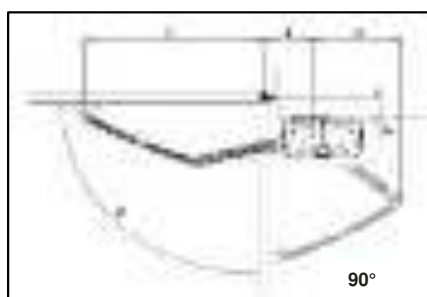

GEKO/X

Todas as medidas en mm

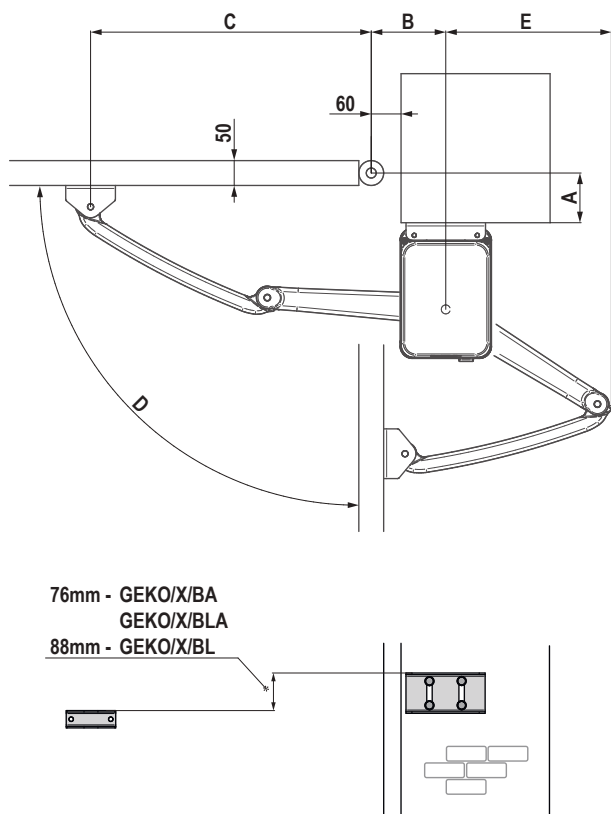

	A	B	C	D	E
Art. GEKO/X/BA	0 ÷ 20	150	585	90°	310
	50	150	580		320
	100	150	565		332
	120	150	560		335
	150	150	550		340
	180	150	540		340
	200	150	530	340	
	0 ÷ 20	210	525	100°	350
	50	210	515		356
	0 ÷ 20	250	485	110°	380
	50	270	460		372
	0 ÷ 20	310	430	120°	384
Art. GEKO/X/BLA	0 ÷ 50	150	780	90°	365
	100	150	770		380
	120	150	720		390
	140	150	690		390
	150	250	650		380
	180	280	600		380
Art. GEKO/X/BL	200	150	800	90°	475
	250	150	800		483
	300	150	800		491
	350	150	800		498
	400	150	750		506

ANGOLO

Todas as medidas en mm

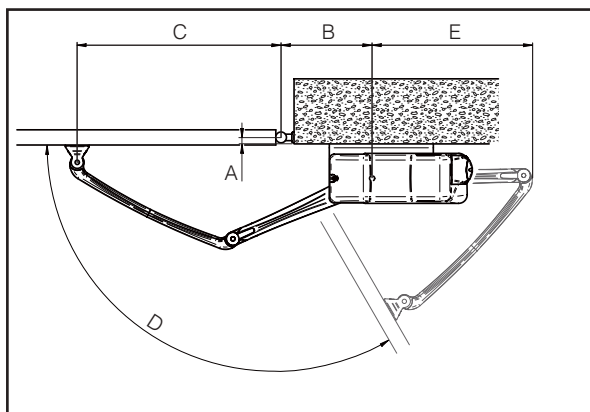

	A	B	C	D	E
Art. GEKO/X/BA	0 ÷ 20	150	585	90°	310
	50	150	580		320
	100	150	565		332
	120	150	560		335
	150	150	550		340
	180	150	540		340
	200	150	530	340	
	0 ÷ 20	210	525	100°	350
	50	210	515		356
	0 ÷ 20	250	485	110°	380
	50	270	460		372
	0 ÷ 20	310	430	120°	384



PORTAS DE CONTRAPESOS



Escolha o motor adequado à sua porta de contrapesos







LIVI 902

- 1 motor para portas até 9m² - 2 motores para portas com mais de 9m²
- 230V / 24V
- uso semi intensivo

GUIA DE SELEÇÃO

Escolha a dimensão da sua porta em metros quadrados

		Art.					
< 9m ²		905NET/IP/BF	X 1	1,6	230V	✓	✓
		902EN/IP/BF					✓
< 9m ²		905/24NET/BF	X 1	1,8	24V	✓	✓
		902/24EN/BF					✓
> 9m ²		905NET/IP/BF	X 2	1,6	230V	✓	✓
		902EN/IP/BF					✓
> 9m ²		905/24NET/BF	X 2	1,8	24V	✓	✓
		902/24EN/BF					✓

LIVI 902



Automatização para portas basculantes de contrapesos

1 motor para portas até 9m²

2 motores para portas com mais de 9m²



LIVI 902



A mecânica robusta com engrenagens em aço maquinado garante fiabilidade e durabilidade ao longo do tempo



Dispositivo de desbloqueio manual integrado



Controlo do movimento do motor por encoder que garante maior precisão e segurança



Dispositivo de desbloqueio externo com art. 960C

Estão disponíveis novas versões, com grau de proteção elevado IP44

As centrais universais DE@NET tornam este motor compatível com o sistema NETLINK



Compatível com NETCOM, o dispositivo de instalação, manutenção e gestão de controlo remoto!



MOTORES LIVI 902

COD.	Art.	DEA	⚡	CEC	kg	€	OUTRAS CARACTERÍSTICAS
633413	905NETP/BF	NET230N	230V	✓	11	42	• Botoneira incorporada. Preparado para utilizar dispositivo de desbloqueio por cabo • Encoder magnético
633351	902EN/BF*		230V	✓	11	42	• Para colocar dispositivo de desbloqueio externo • Encoder magnético
633414	905NET/IP/BF	NET230N	230V	✓	11	42	• Para colocar dispositivo de desbloqueio externo • Encoder magnético • IP44
633353	902EN/IP/BF*		230V	✓	11	42	• Para colocar dispositivo de desbloqueio externo • Encoder magnético • IP44
633432	905/24NET/BF	NET24N	24V	✓	11	42	• Para colocar dispositivo de desbloqueio externo • Encoder magnético
633175	902/24EN/BF*		24V	✓	11	42	• Preparado para utilizar dispositivo de desbloqueio por cabo • Encoder magnético

*Central de comando e placa de fixação não incluídas.

INFORMAÇÕES TÉCNICAS	905NET/IP/BF - 902EN/IP/BF	905NETP/BF - 902EN/BF	905/24NET/BF - 902/24EN/BF
Tensão de alimentação do motor (V)	230V ± 10 % (50/60 Hz)		24V =
Potência máxima absorvida (W)	450		200
Impulso máximo (Nm)	370		350
Ciclo de funcionamento (ciclos/h)	20		35
Numero máximo de ciclos em 24h	220		290
Condensador incorporado (µF)	8		-
Temperatura de funcionamento (°C)	-20 ÷ 40		
Protecção térmica do motor (°C)	150		-
Velocidade (rpm)	1,6		1,8
Peso com embalagem (Kg)	11		10
Pressão sonora (dBA)	< 70		< 70
Grau de protecção	IP44		IPX0

ACESSÓRIOS ESPECÍFICOS

COD. 629190
Art. 560BT
Braço telescópico simples reforçado para aparafusar, direito e esquerdo

1 €

COD. 639111
Art. 560F - 960F
Kit de fins de curso

1 €

COD. 639040
Art. 950
Braço telescópico recto para soldar (tubo 40x10mm)

1 €

COD. 639360
Art. 950BS
Braço direito com casquilho canelado 50mm

1 €

COD. 639140
Art. 950V
Par de braços telescópicos simples para aparafusar, direito e esquerdo. Casquilho Ø=40mm

2 €

COD. 639144
Art. 950VR*
Braço telescópico simples para aparafusar, direito e esquerdo

1 €

COD. 639050
Art. 951
Braço telescópico encurvado para soldar (tubo 40x10mm)

1 €

COD. 639150
Art. 951V DX
Braço telescópico encurvado para aparafusar (direito). Casquilho Ø=40mm

1 €

COD. 639151
Art. 951V SX
Braço telescópico encurvado para aparafusar (esquerdo). Casquilho Ø=40mm

1 €

COD. 639070
Art. 952BL
Par de tubos, Ø=30mm L=2000 mm, com casquilho (para montagem central)

1 €

COD. 380360
Art. 953C
Placa de fixação L=675mm

1 €

COD. 380370
Art. 953N
Placa de fixação L=1300mm

1 €



1 €



1 €



1 €



1 €



1 €

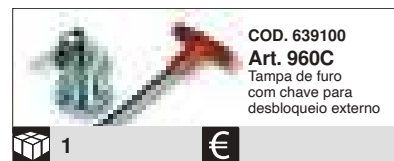

1 €



1 €



1 €



1 €



1 €

* Disponível até ao fim do stock

EXEMPLO DE INSTALAÇÃO TÍPICA COM 1 MOTOR

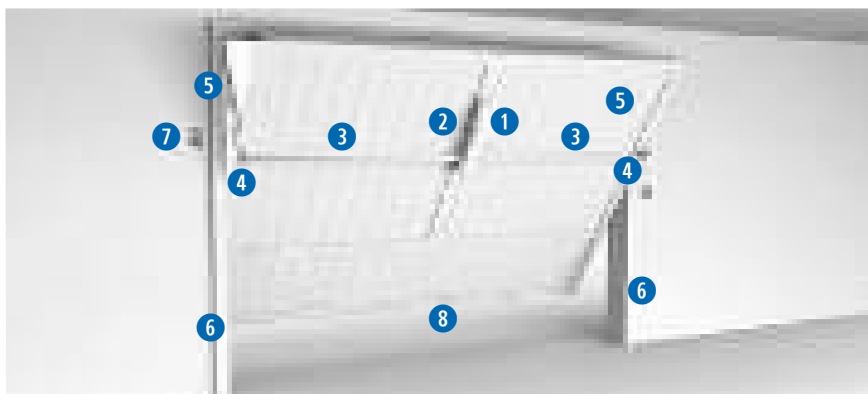

DIMENSÕES

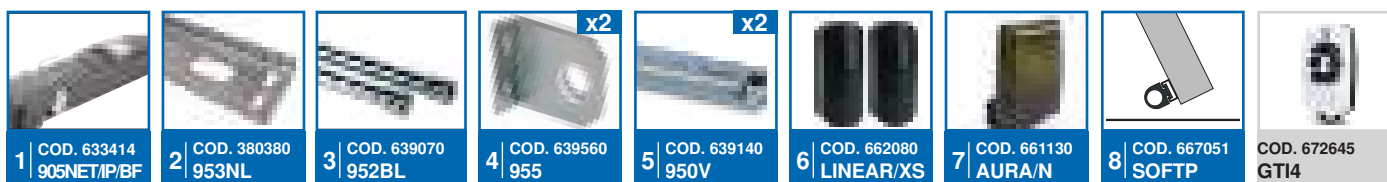
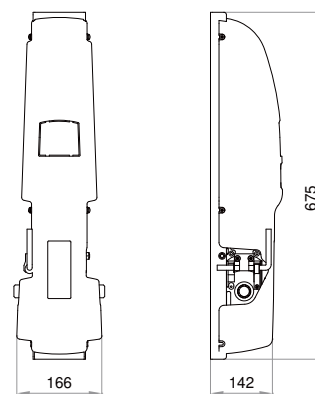

EXEMPLO DE INSTALAÇÃO TÍPICA COM 2 MOTORES

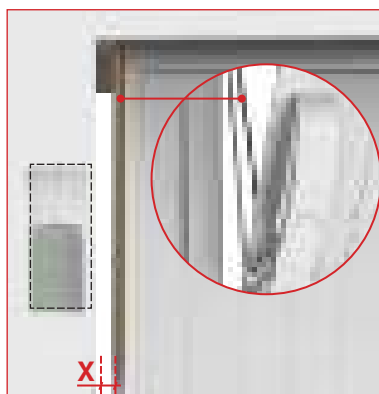
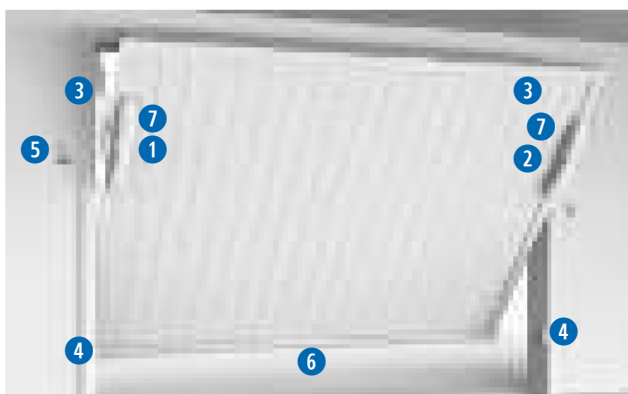

X > 15mm

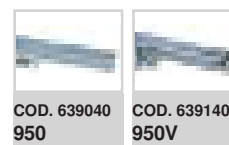

X < 15mm

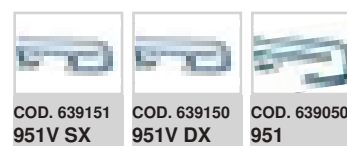



PORTAS SECCIONADAS RESIDÊNCIAIS



Escolha o motor adequado à sua porta de garagem



ADVANCE N

- Até 16m²
- 24V
- Para uso residencial
- Versão de 600N e 1200N



SPACE N

- Até 16m²
- 24V
- residencial e uso semi intensivo
- Versão de 600N, 800N e 1200N



TEO 700

- Até 9m²
- 24V
- Uso residencial
- Versão de 1000N

GUIA DE SELEÇÃO

Escolha o tamanho em metros quadrados da porta seccionada

		Art.				
	<9m ²	TEO700	15 cm/s	1000N	24V	
	<10m ²	ADVANCE/N	17 cm/s	600N	24V	✓
		SPACE/N	17 cm/s			
	<12m ²	SPACE/N/L BOOST	24 cm/s	800N	24V	✓
	<16m ²	ADVANCE/N/XL	19 cm/s	1200N	24V	✓
		SPACE/N/XL	19 cm/s			
		SPACE/N/XXL	13 cm/s			

ADVANCE/N



Automatização para portas seccionadas residenciais e basculantes de mola lateral

até 16m²



ADVANCE/N

Central de comando separada do motor, para instalar na parede. A programação é mais fácil e as teclas de abrir / parar / fechar estão à disposição.

Este motor é compatível com o Sistema NETLINK.



NET724EVO, a nova central de comando

- **Novos menus de programação, EASY e PRO**
- melhoria da gestão do curso
- gestão da força com tecnologia **EVO TRACK**



Movimentação muito rápida e silenciosa da porta (**19 cm/s**) graças à calha com correia

A correia é reforçada com filamentos internos de ferro que asseguram um funcionamento silencioso e durabilidade ao longo do tempo

Calha disponível nos tamanhos:
• 3200 mm (art. AB16)
• 4000 mm (art. AB20).

A calha de duas peças fácil de montar facilita o transporte.

Tecnologia encoder de dois canais que assegura máxima precisão e segurança durante a abertura e fecho

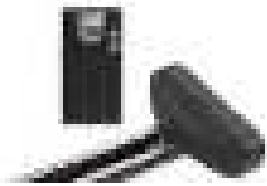

MOTORES ADVANCE/N

COD.	Art.	DEA	⚡	⚠	2CH	kg	€	OUTRAS CARACTERÍSTICAS
636140	ADVANCE/N	NET724 EVO/C	24V	600N	✓	15	60	<ul style="list-style-type: none"> • Motor com encoder de 2 canais • Central de comando separada, com caixa*, programação com display, botões externos Abre/Fecha, luz de cortesia LED • Ligação rápida entre o Motor e a calha • Ajuste contínuo do curso e da força • Procedimento de programação protegido • Sem calha
636142	ADVANCE/N/XL	NET724 EVO/C	24V	1200N	✓	15	60	

Todos os modelos: central de comando com caixa suporte para fixação de um comando na parede e 1 emissor GTI4. **Calha não incluída.**
* para até 200 controlos remotos

KIT ADVANCE/N

COD.	Art.	€	
636370	KIT ADVANCE/N	ADVANCE/N (NET724 EVO/C + GTI4) + AB16	30
636372	KIT ADVANCE/N/XL	ADVANCE/N/XL (NET724 EVO/C + GTI4) + AB16	30

<p>Art. ADVANCE N 1 motor ADVANCE N - 24V, com central de comando separada</p>	<p>COD. 672645 Art. GTI4 Emissor quadricanal 433 Mhz com 3 possibilidades de codificação: Rolling-Code HCS, Dip-Switch e nova codificação D.A.R.T.</p>	<p>COD. 636090 Art. AB16 calha em aço com correia, 2 peças 1600+1600 mm</p>
---	--	---

INFORMAÇÕES TÉCNICAS	ADVANCE/N	ADVANCE/N/XL
Tensão de alimentação	220 - 240V ~ ±10% (50/60Hz)	
Tensão de alimentação do motor (V)	24V =	
Potência nominal do transformador (VA)	150VA (230/25V)	
Fusível F1	T2A 250V (lento)	
Potência máxima absorvida (W)	100	180
Impulso máximo (N)	600	1200
Ciclo de funcionamento (ciclos/h)	20	25
Numero máximo de ciclos em 24h	60	75
Temperatura de funcionamento (°C)	-20 ÷ 50	
Velocidade (cm/s)	17	16
Peso com embalagem (Kg)	4	
Pressão sonora (dBA)	< 70	
Grau de protecção	IPX0	

ACESSÓRIOS ESPECÍFICOS

COD. 636090
Art. AB16
Guia de aço com correia, 2 peças, 1600+1600 mm
Série ADVANCE/N: curso útil máximo: 2776 mm

1 €

COD. 636093
Art. AB20
Guia de aço com correia, 2 peças, 2000+2000 mm
Série ADVANCE/N: curso útil máximo: 3576 mm

1 €

COD. 639381
Art. AB/BACKET
Placa de fixação para a guia

1 €

Recomendado: para usar com art. AB/BACKET cod. 639381

COD. 639301
Art. AB/EXTENSION
Extensão de 1600mm para guia de aço art. AB16 completo com junta e 9450 mm de correia

1 €

COD. 639382
Art. AB/FM
Fim de curso mecânico para calha com correia. É obrigatório a activação da função " Travão de posicionamento electrónico"

1 €

COD. 179006
Art. 240E
Antena suplementar para ADVANCE N/SPACE N

1 €



COD. 639321
Art. 721/AB
Dispositivo de desbloqueio por cabo (4m). Para ser utilizado com art. BLINDOS



COD. 639322
Art. 721D
Dispositivo de desbloqueio externo para ADVANCE N/SPACE N



COD. 639340
Art. 722
Braço encurvado para montagem em portas de contrapesos



COD. 639350
Art. 723
Adaptador de braço para portas seccionadas

PHASE OUT



COD. 639371
Art. 761C
Dispositivo de desbloqueio externo com fechadura



COD. 639372
Art. 762C
Dispositivo de desbloqueio por cabo com fechadura



COD. 639590
Art. BAT/ADV
Par de baterias para ADVANCE N/SPACE N



COD. 665000
Art. BLINDOS
Caixa de segurança para colocar dispositivos de desbloqueio externos.



COD. 639600
Art. PLUG CABLE/ADV
Cabo blindado multi-seção para ADVANCE N L = 5m



INSTALAÇÃO PADRÃO

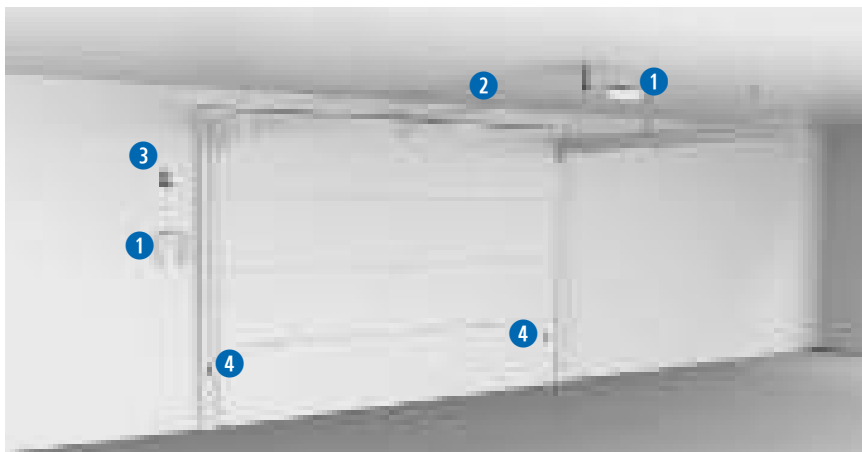

DIMENSÕES

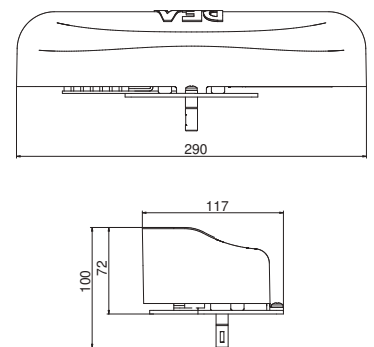

INSTALAÇÃO DO MOTOR NA FRENTE (LADO PORTA)

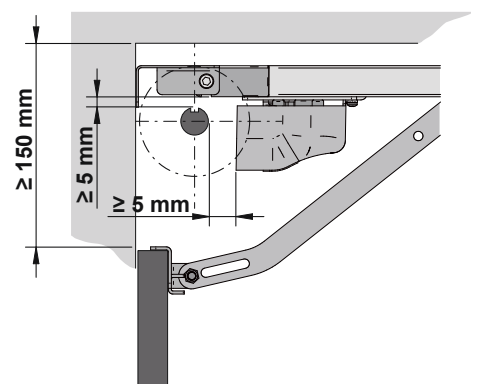
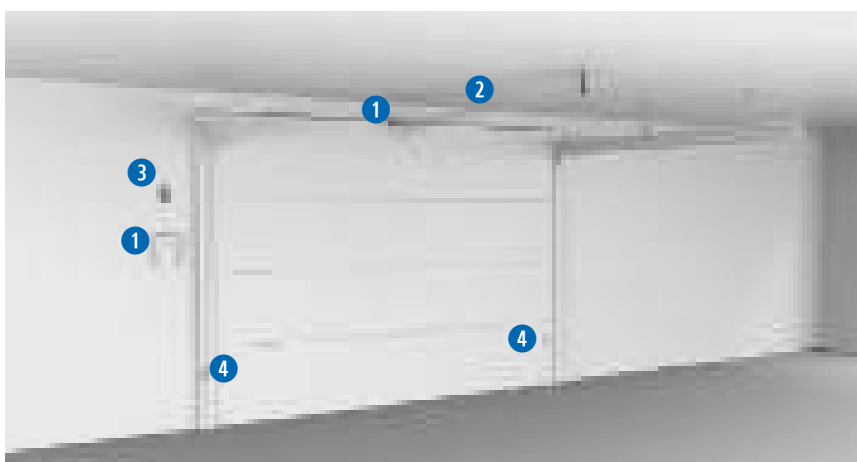

1 COD. 636140
ADVANCE/N



2 COD. 636090
AB16



3 COD. 661130
AURA/N

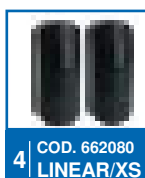

4 COD. 662080
LINEAR/XS

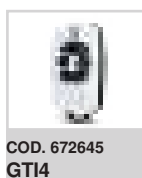

COD. 672645
GT14

SPACE/N



Automatização para portas seccionadas residenciais e basculantes de mola lateral até 16m²



SPACE/N

Calha disponível em dois tamanhos:

- 3.200 mm (art. AB16)
- 4.000 mm (art. AB20)

Embalada em duas peças para transporte e montagem mais fácil.

A correia reforçada com filamentos internos de ferro assegura um funcionamento silencioso e durabilidade ao longo do tempo.

Disponível em 4 versões diferentes: 600N, 800N, 1200N e 1200N para um uso mais intensivo.



NET724EVO, a nova central de comando

- novos menus de programação, **EASY** e **PRO**
- melhor gestão do movimento
- gestão da força com tecnologia **EVO TRACK**

Tecnologia encoder que assegura máxima precisão e segurança durante a abertura e fecho.



Este motor é compatível com o Sistema NETLINK.



SPACE/N	Velocidade de abertura cm/s	17"
SPACE/N/L BOOST		24"

Nota: o tempo de abertura pode aumentar em função das características da instalação



Luz de cortesia LED integrada.



Tampa de fácil acesso.





MOTORES SPACE/N

COD.	Art.	DEA	⚡	N	2CH	kg	€	OUTRAS CARACTERÍSTICAS
636130	SPACE/N	NET724 EVO	24V	600N	✓	15	60	<ul style="list-style-type: none"> • Motor com encoder de 2 canais • Central de comando incorporada com receptor • para até 200 controlos remotos • Sem calha • Ligação rápida entre o Motor e a calha • Ajuste contínuo do curso e da força
636131	SPACE/N/L BOOST	NET724 EVO	24V	800N	✓	15	60	
636132	SPACE/N/XL	NET724 EVO	24V	1200N	✓	15	60	
636133	SPACE/N/XXL*	NET724 EVO	24V	1200N	✓	15	60	

Para todos os modelos: Central de comando NET724 EVO e 1 emissor GTI4 incluído. Calha não incluída.

* SPACE/N/XXL: art. AB/FM incluído

KIT SPACE/N

COD.	Art.		€
636360	KIT SPACE/N	SPACE/N (NET724 EVO + GTI4 + GT-WALL) + AB16	30
636361	KIT SPACE/N/L BOOST	SPACE/N/L BOOST (NET724 EVO + GTI4 + GT-WALL) + AB16	30
636362	KIT SPACE/N/XL	SPACE/N/XL (NET724 EVO + GTI4 + GT-WALL) + AB16	30
636351	KIT PARKING SPACE/N XXL*	SPACE/N/XXL (sem central de comando) + STEELBOX + NET724 EVO/PROBOX + NET-EXPANSION	30

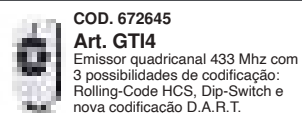
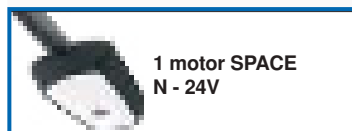



INFORMAÇÕES TÉCNICAS	SPACE/N	SPACE/N/L BOOST	SPACE/N/XL	SPACE/N/XXL
Tensão de alimentação	230 - 240V ~ ±10% (50/60Hz)			
Tensão de alimentação do motor (V)	24V ~			
Potência nominal do transformador	80VA (230/25V)	150VA (230/25V)		
Fusível F1	T2A 250V (lento)			
Potência máxima absorvida (W)	100	180	220	230
Impulso máximo (N)	600	800	1200	1200
Ciclo de funcionamento (ciclos/h)	20	25	25	35
Numero máximo de ciclos em 24h	60	75	75	350
Temperatura de funcionamento (°C)	-20 ÷ 50			
Velocidade (cm/s)	17	24	19	13
Peso com embalagem (Kg)	5		6	
Pressão sonora (dBA)	< 70			
Grau de protecção	IP20			

ACESSÓRIOS ESPECÍFICOS



Recomendado: para usar com art. AB/BRACKET cod. 639381

COD. 639301
Art. AB/EXTENSION
Extensão de 1600mm para
guia de aço art. AB16 completo
com junta e 9450 mm de
correia

COD. 639382
Art. AB/FM
Fim de curso mecânico para calha
com correia. É obrigatório a activação
da função " Travão de posicionamento
electrónico"



COD. 179006
Art. 240E
Antena suplementar para
ADVANCE N/SPACE N



COD. 639321
Art. 721/AB
Dispositivo de desbloqueio
por cabo (4m). Para
ser utilizado com art.
BLINDOS



COD. 639322
Art. 721D
Dispositivo de desbloqueio
externo para ADVANCE N/
SPACE N



COD. 639340
Art. 722
Braço encurvado para
montagem em portas de
contrapesos



COD. 639350
Art. 723
Adaptador de
braço para portas
seccionadas

PHASE OUT



COD. 639371
Art. 761C
Dispositivo de desbloqueio
externo com fechadura



COD. 639372
Art. 762C
Dispositivo de desbloqueio
por cabo com fechadura





COD. 665000
Art. BLINDOS
Caixa de segurança para colocar
dispositivos de desbloqueio
externos.





COD. 639590
Art. BAT/ADV
Par de baterias para ADVANCE N/
SPACE N

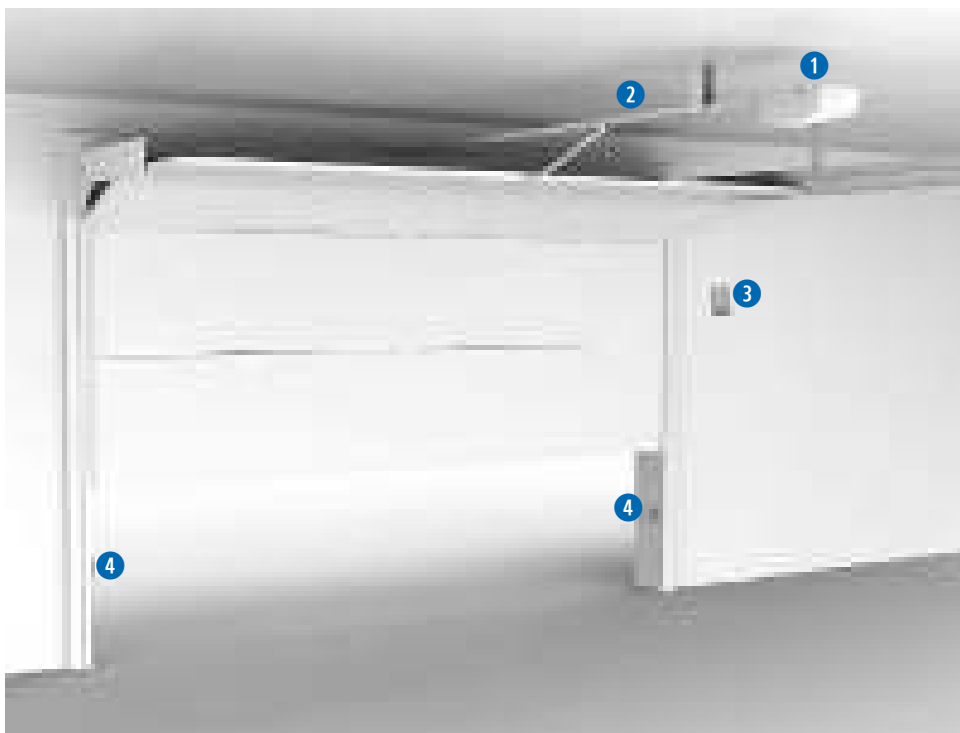

EXEMPLO DE INSTALAÇÃO TÍPICA

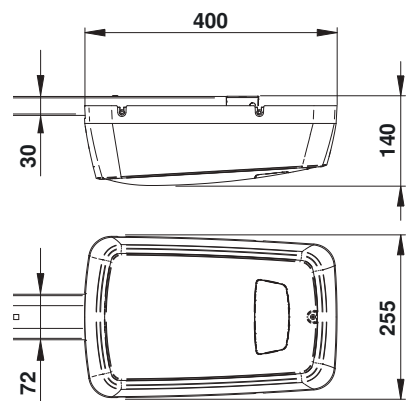

DIMENSÕES



1 COD. 636130
SPACE/N



2 COD. 636090
AB16



3 COD. 661130
AURA/N



4 COD. 662080
LINEAR/XS



COD. 672645
GT14



TEO 700



KIT

Automatização para portas seccionadas residenciais e basculantes de mola lateral até 9m²



TEO 700



Calha de corrente de 3200 mm que garante solidez e resistência ao longo do tempo



Luz de cortesia integrada

Motor com tecnologia encoder de 1000N que garante elevado desempenho

Central de comando integrada, fácil de programar através dos botões externos e do visor visível na tampa

INFORMAÇÃO TÉCNICA DO MOTOR

Tensão de alimentação do motor (V)	24V ~
Potência máxima absorvida (W)	100
Impulso máximo (N)	1000
Ciclo de trabalho (manobras/hora)	15
Numero máximo de ciclos em 24h.	35
Temperatura de funcionamento (°C)	-20÷50
velocidade (m/min.)	9
Peso com embalagem (Kg)	4,3
Pressão sonora (dBA)	< 70
Grau de protecção	IP30

DIMENSÕES

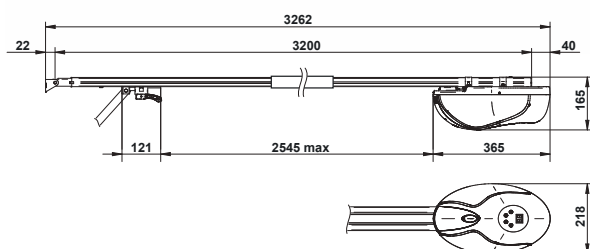

INFORMAÇÕES TÉCNICAS DA CENTRAL

Tensão de alimentação (V)	230V ±10% (50/60 Hz)
Potência nominal do transformador (VA)	100 VA (230/22V)
Fúsvil F2 (A) (transformador)	2,5A 250V
Saída para alimentação auxiliar	+24 V max 200mA
Saída para pirlampo	24 V max 15W
Frequência do receptor rádio	433,92 MHz
Tipo de codificação de emissores	HCS Rolling code
Nº máximo de emissores memorizáveis	20

MOTORES TEO 700

COD.	Art.	⚡	⚙️	EM CODER	kg	📄	€	OUTRAS CARACTERÍSTICAS
636021	KIT TEO 700	24V	1000N	✓	15	60	€	<ul style="list-style-type: none"> • Calha de aço com corrente, comprimento 3.200 mm • Motor com encoder • Dispositivo anti esmagamento • Regulação da força • Regulação automática da velocidade e do abrandamento

Kit composto por: Guia de aço e corrente, L=3200 mm (uma peça) e 1 emissor GTI2

ACESSÓRIOS ESPECÍFICOS



EXEMPLO DE INSTALAÇÃO TÍPICA







Escolha o motor para a sua porta industrial:



LATO

- Portas 35m²
- 230V / 400V
- Uso colectivo e industrial
- Disponível em versões com central de comando incorporada e corrente para abertura manual

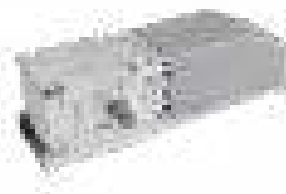

LIVI 550PL

- 230V
- Portas industriais de fole
- Disponível em versões com encoder

GUIA DE SELEÇÃO PARA PORTAS INDUSTRIAIS SECCIONADAS

Escolha o tamanho em metros quadrados da porta seccionada



Motor com ligação directa ao veio

<17m ²	LATO220NET	230V	62Nm	22,4	✓	✓
	LATO220NET/C				✓	✓
	LATO220/EN					✓
	LATO220/CEN					✓

Motor com redução 2:1

17m ² ÷ 20m ²	LATO220NET	230V	124Nm	11,2	✓	✓
	LATO220NET/C				✓	✓
	LATO220/EN					✓
	LATO220/CEN					✓

Motor com ligação directa ao veio

<23m ²	LATO400EN	400V	104Nm	22,4		✓
	LATO400CEN					

Motor com redução 2:1

23m ² ÷ 35m ²	LA3-O400EN	400V	208Nm	11,2		✓
	LATO400CEN					



LATO



**Automatização para portas
seccionadas industriais
até 35m²**



LATO

Instalação rápida, com a possibilidade de ligação direta no eixo porta-molas ou com redução 2:1 de corrente para aumentar a capacidade

Disponível com e sem central. A versão com central integrada assegura uma instalação compacta.

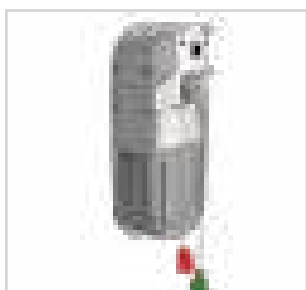

Disponível com alimentação monofásica em 230V e trifásica em 400V



A central de parede (art. 100GP) facilita a programação e tem um botão Abrir / Fechar / Parar

Disponível com e sem corrente. A versão com corrente assegura a abertura manual durante uma falha de energia.

Tecnologia encoder com micro-interruptores de fim de curso que assegura máxima precisão e segurança durante a abertura e fecho



As centrais universais DE@NET tornam este motor **compatível com o sistema NETLINK**



Compatível com NETCOM, o dispositivo de instalação, manutenção e gestão de controlo remoto!



MOTORES LATO

COD.	Art.	DEA	⚡	COMANDO	🏁	∅	kg	€	OUTRAS CARACTERÍSTICAS
637050	LATO220NET	NET230N	230V	✓	E	Para veio Ø 25,4mm	12	42	<ul style="list-style-type: none"> Fins de curso Dispositivo anti esmagamento Encoder magnético com cabo de 6m Receptor incorporado e luz de cortesia Dispositivo de desbloqueio manual
637051	LATO220NET/C *	NET230N	230V	✓	E	Para veio Ø 25,4mm	12	42	<ul style="list-style-type: none"> Fins de curso Dispositivo anti esmagamento Encoder magnético com cabo de 6m Receptor incorporado e luz de cortesia Dispositivo de desbloqueio manual Dispositivo de movimento manual de emergência através de corrente (L=3,5m)
637001	LATO220EN		230V	✓	E	Para veio Ø 25,4mm	12	42	<ul style="list-style-type: none"> Fins de curso Encoder magnético com cabo de 6m Dispositivo de desbloqueio manual
637011	LATO220CEN *		230V	✓	E	Para veio Ø 25,4mm	12	42	<ul style="list-style-type: none"> Fins de curso Encoder magnético com cabo de 6m Dispositivo de desbloqueio manual Dispositivo de movimento manual de emergência através de corrente (L=3,5m)
637031	LATO400EN		400V	✓	E	Para veio Ø 25,4mm	12	42	<ul style="list-style-type: none"> ATENÇÃO: NÃO COMPATÍVEL COM NETLIK Dispositivo de desbloqueio manual Encoder magnético com cabo de 6m Fins de curso
637041	LATO400CEN *		400V	✓	E	Para veio Ø 25,4mm	12	42	<ul style="list-style-type: none"> ATENÇÃO: NÃO COMPATÍVEL COM NETLIK Dispositivo de movimento manual de emergência através de corrente (L=3,5m) Encoder magnético com cabo de 6m Fins de curso Dispositivo de desbloqueio manual

* Completo com desbloqueio manual por cadeado (L útil=3,5m) e dispositivo de desbloqueio por cabo

Para todos os modelos: 1 placa de fixação lateral art. LE incluída

Para modelos LATO220NET: Central de comando NET230N incluída

INFORMAÇÕES TÉCNICAS	220NET - 220/EN - 220/CEN - 220NET/C	400EN - 400CEN
Tensão de alimentação do motor (V)	230V ~ ± 10 % (50/60 Hz)	400V AC ± 10 % (50/60 Hz)
Potência máxima absorvida (W)	500	900
Impulso máximo (Nm)	62	104
Ciclo de funcionamento (ciclos/h)	14	35
Numero máximo de ciclos em 24h	180	240
Condensador incorporado (µF)	18	/
Temperatura de funcionamento (°C)	-20 ÷ 40	
Protecção térmica do motor (°C)	150	140
Velocidade do veio (rpm)	22,4	
Peso com embalagem (Kg)	12	13
Pressão sonora (dBA)	< 70	
Grau de protecção	IP40 (IP10 modelos 220/CEN - 220NET/C)	IP40 (IP10 modelos 400/CEN)

ACESSÓRIOS ESPECÍFICOS

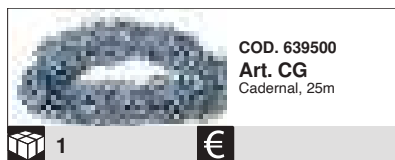

EXEMPLO DE INSTALAÇÃO TÍPICA



DIMENSÕES

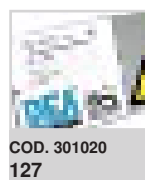
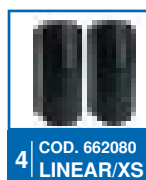
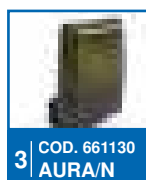
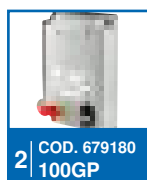
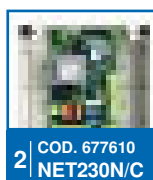
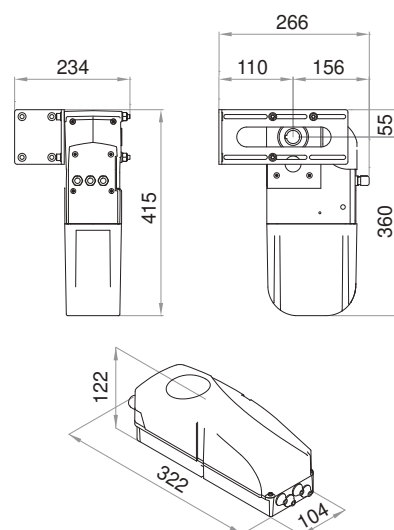

LIVI 550PL



Automatização para portas em livro



LIVI 550PL

Fornecido com cabo de 4 m para desbloquear o motor a partir de qualquer posição que deseje

A mecânica em metal com engrenagens de aço maquinado garante fiabilidade e durabilidade ao longo do tempo

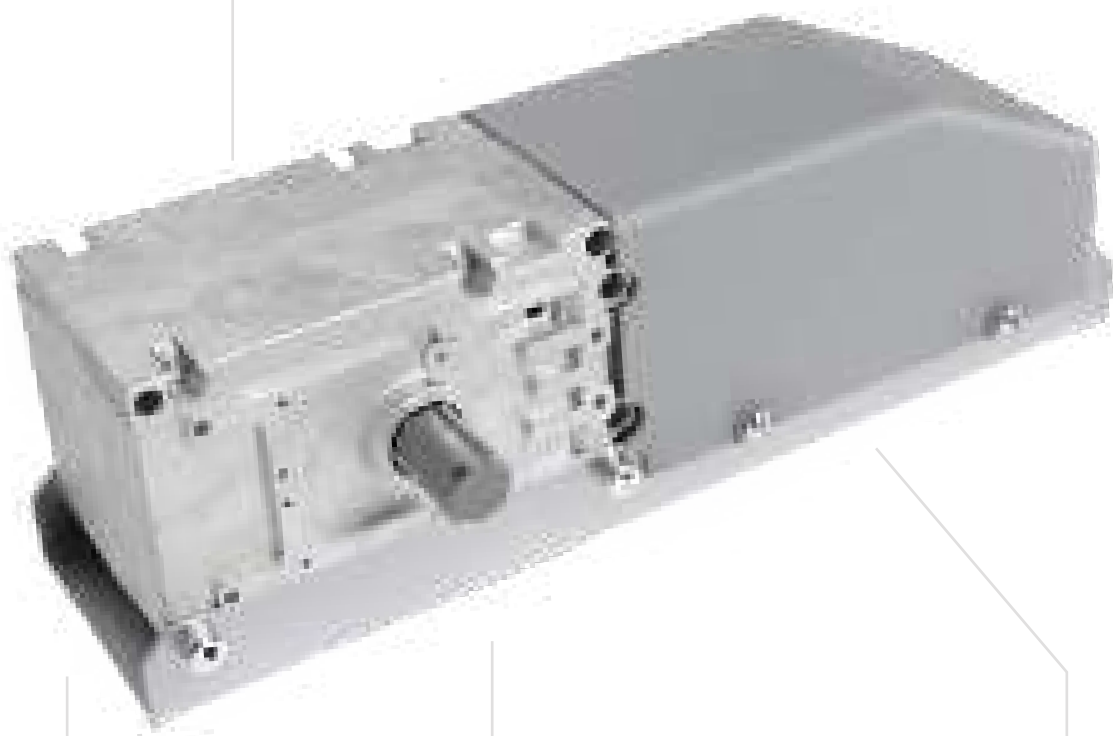

A versão com encoder garante elevado desempenho e segurança no movimento



As centrais universais DE@NET tornam este motor compatível com o sistema NETLINK (Apenas versões com NET230N)



Compatível com NETCOM, o dispositivo de instalação, manutenção e gestão de controlo remoto!



MOTORES LIVI 550PL

COD.	Art.					€	OUTRAS CARACTERÍSTICAS
623410	550PL*	230V		6	42		• Dispositivo de desbloqueio por cabo (4m)
623411	550PLEN	230V	✓	6	42		• Com encoder, dispositivo de desbloqueio com cabo 4m.

Para modelos: central de comando e braço telescópico não incluídos. Incluído dispositivo de desbloqueio por cabo (4m)

Central de comando para completar a instalação: cod. 677610 art. NET230N/C (com caixa)

*A fim de respeitar os limites das forças de impacto previstos pela norma europeia EN13241-1, é necessário utilizar dispositivos de segurança externos conforme a norma EN 12978

INFORMAÇÕES TÉCNICAS	550PL - 550PLEN
Tensão de alimentação do motor (V)	230V ± 10 % (50/60 Hz)
Potência absorvida (W)	300
Impulso máximo (Nm)	295
Ciclo de funcionamento (ciclos/h)	22 - 28 (vers. 550PLEN)
Numero máximo de ciclos em 24h	260
Condensador incorporado (µF)	8
Temperatura de funcionamento (°C)	-20 ÷ 50
Protecção térmica do motor (°C)	150
Tempo de abertura a 90° (s)	18
Peso com embalagem (Kg)	6
Pressão sonora (dBA)	< 70
Grau de protecção	IP44

DIMENSÕES

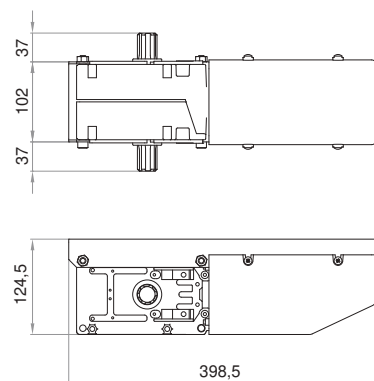

ACESSÓRIOS ESPECÍFICOS

COD. 430652
Art. 550PL/SF
Dispositivo de desbloqueio por cabo (para utilizar com o art. LATOM ou BLINDOS)



1

COD. 639111
Art. 560F - 960F
Kit de fins de curso



1

COD. 629190
Art. 560BT
Braço telescópico simples reforçado para aparafusar, direito e esquerdo



1

COD. 665000
Art. BLINDOS
Caixa de segurança para colocar dispositivos de desbloqueio externos.



1

EXEMPLO DE INSTALAÇÃO TÍPICA

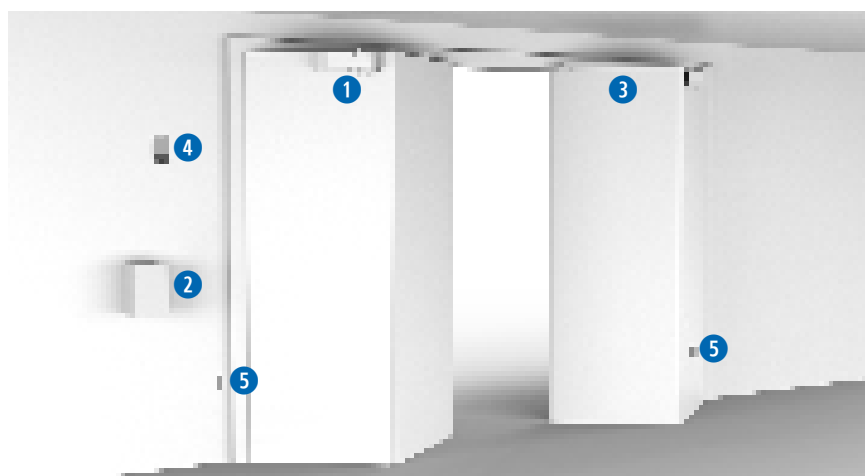



1 | COD. 623411
550PLEN

2 | COD. 677610
NET230N/C

2 | COD. 679180
100GP

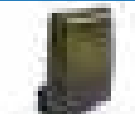
3 | COD. 629190
560BT

4 | COD. 661130
AURA/N

5 | COD. 662080
LINEAR/XS

WILL 140 E



Automatização para grades de enrolar



WILL 140 E

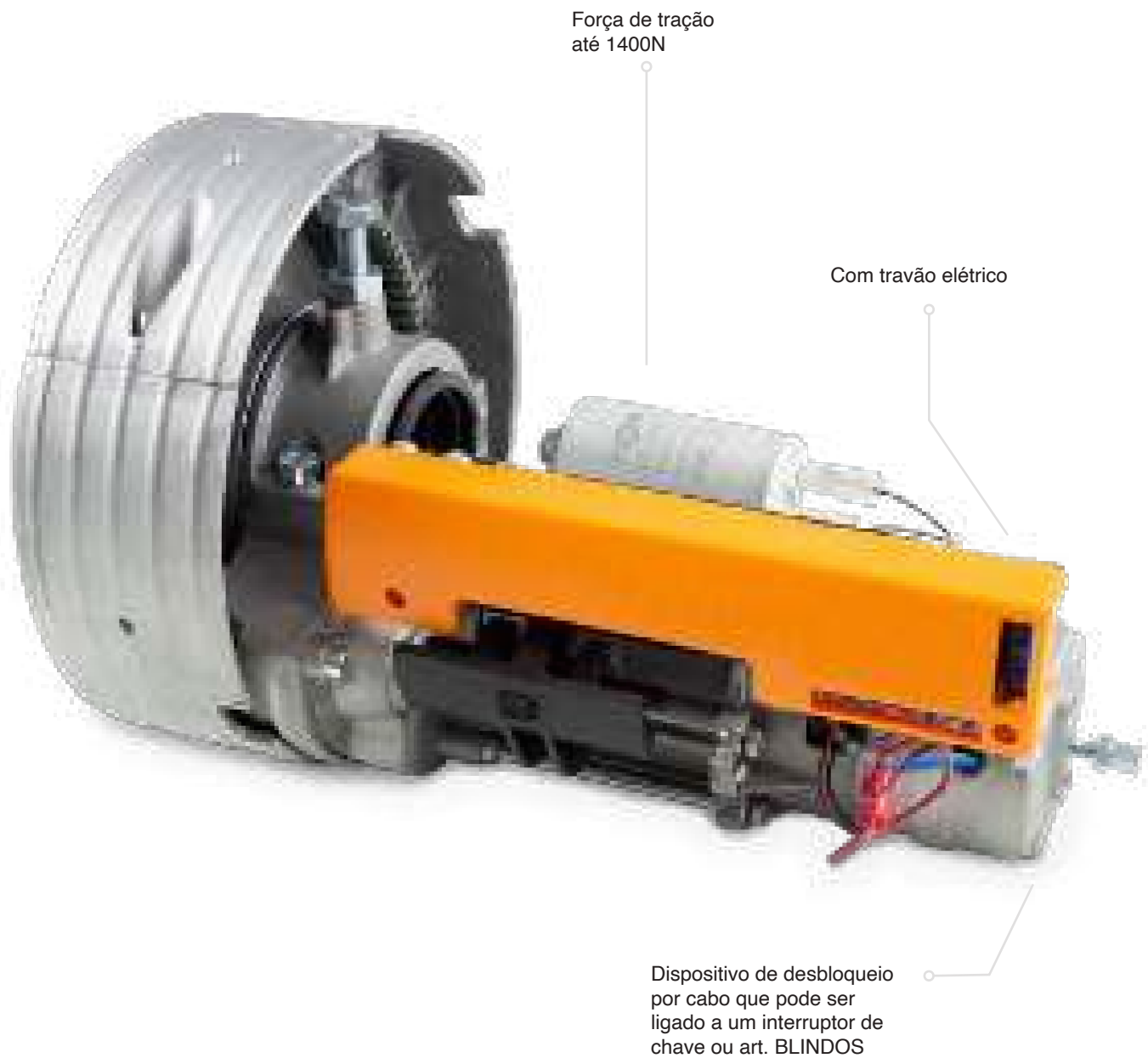



MOTORES WILL 140 E

COD.	Art.							€	OUTRAS CARACTERÍSTICAS
634030	WILL 140 E*	230V	1400N (140kg)	Ø 60mm	✓	10	50		<ul style="list-style-type: none"> • Com electrofreio e fins de curso • Com adaptador interno para veio Ø=48mm e adaptador externo para porta mola de Ø=220mm

Central de comando não incluída. Electrofreio incluído

Central de comando para completar a instalação: cod. 677540 art. 211ER/C (com caixa)

*A fim de respeitar os limites das forças de impacto previstos pela norma europeia EN13241-1, é necessário utilizar dispositivos de segurança externos conforme a norma EN 12978.

INFORMAÇÕES TÉCNICAS	WILL 140 E
Tensão de alimentação (V)	230V - 240V ~ ± 10 % (50/60 Hz)
Impulso máximo (Nm)	140
Corrente Absorvida (A)	1,95
Potência (W)	450
Velocidade (rpm)	10
Temperatura de funcionamento (°C)	-20 ÷ 55

INFORMAÇÕES TÉCNICAS	WILL 140 E
Protecção térmica do motor (°C)	160°
Condensador incorporado (µF)	14
Tempo de funcionamento máximo	4'
Altura máxima da grade (m)	6
Grau de protecção	IP20
Peso (Kg)	8,5

EXEMPLO DE INSTALAÇÃO TÍPICA



DIMENSÕES

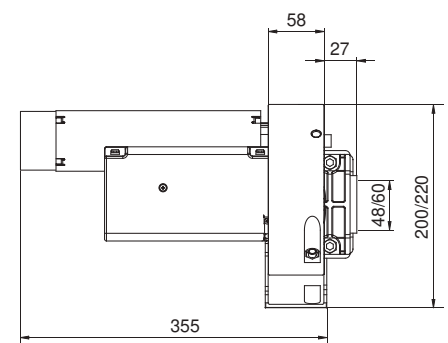

1 COD. 634030
WILL 140 E



2 COD. 677540
211ER/C

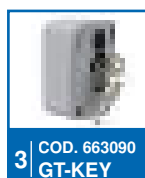

3 COD. 663090
GT-KEY



BARREIRAS ELECTROMECÂNICAS E DISSUASORES DE ESTACIONAMENTO PARA PASSAGEM DE VEÍCULOS



Escolha a barreira ou o dissuasor de estacionamento adequado para a sua entrada



PASS N

- Até 5m
- 24V
- Uso residencial e semi intensivo
- Disponível em versão rápida
- Até 290 manobras por hora 800 manobras por dia



STOP N

- Até 8m
- 230V / 24V
- Uso intensivo e semi intensivo
- Disponível em versão rápida
- Até 500 manobras por hora 1500 manobras por dia

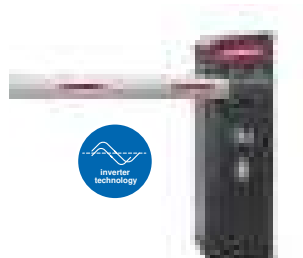

TRAFIK

- Até 6m
- 230V
- Uso contínuo
- Tecnologia inverter
- Até 15000 manobras por dia

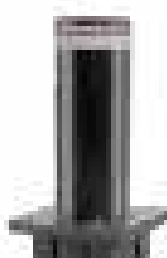

ROCK

- Altura 700mm
- Ø=274mm
- Tratamento de cataforese
- 230V
- Uso intensivo

GUIA DE SELEÇÃO PARA BARREIRAS ELECTROMECÂNICAS

Escolha o comprimento máximo da haste

	Art.						
	3m	PASS24NET/N/V	24V	2,2"	800	✓	
	4m	PASS24NET/N/VR	24V	2,8"	800	✓	
		PASS24NET/N/L	24V	6"	800	✓	
	4m	STOP24NET/N/V-F	24V	2,7"	5500	✓	
	4m ÷ 6m	STOPNET/N/L-F	230V	6,5"	1800	✓	
		STOP24NET/N/L-F	24V	5,3"	3000	✓	
	6m ÷ 8m	STOPNET/N/L-F	230V	8"	1500	✓	
		STOP24NET/N/L-F	24V	7,5"	2100	✓	
	2m ÷ 4m	TRAFIK/N	230V ^{3~}	2 ÷ 4"	15000	✓	✓
	4m ÷ 6m		230V ^{3~}	4 ÷ 8"	5000		

PASS/N



Barreira electromecânica

até 5m



PASS/N

O encoder garante um elevado controlo e segurança no movimento

Abertura manual fácil graças ao desbloqueio com chave a partir do exterior

Maior visibilidade da haste ao instalar o art. STRIP-LED (opcional)

Possibilidade de indicar a posição de fecho (LED vermelho) e de abertura (LED verde). *

RAL 7016 aço cinzento, tinta em pó, acabamento texturizado.

As centrais universais DE@NET tornam este motor compatível com o sistema NETLINK.



Compatível com NETCOM, o dispositivo de instalação, manutenção e gestão de controlo remoto!

* Para esta funcionalidade recomenda-se adquirir em separado o art. NET-EXPANSION ou o art. NET-EXPANSION MINI

BARREIRA PASS N

COD.	Art.	DEA	⚡	📏	✓	⚙️	🏆	📦	⚖️	📄	€	OUTRAS CARACTERÍSTICAS
644040	PASS24NET/N/V	NET24N	24V	3 m rápida	✓	S	41	10				<ul style="list-style-type: none"> Regulação da velocidade e do abrandamento na abertura e no fecho Motor controlado por encoder e detecção de obstáculos Possibilidade de bloquear o acesso à programação para prevenir a adulteração da mesma
644042	PASS24NET/N/VR	NET24N	24V	4 m rápida	✓	S	41	10				
644041	PASS24NET/N/L	NET24N	24V	4 e 5 m lenta	✓	S	41	10				
644050	PASS24NET/N/V/INOX	NET24N	24V	3 m rápida	✓	S	41	10				
644052	PASS24NET/N/VR/INOX	NET24N	24V	4 m rápida	✓	S	41	10				
644051	PASS24NET/N/L/INOX	NET24N	24V	4 e 5 m lenta	✓	S	41	10				

Para os modelos PASS24NET/N/V, PASS24NET/N/VR, PASS 24NET/N/L: RAL 7016.

Para modelos INOX: aço inoxidável AISI 304 com tratamento de cataforese, pintado em antracite RAL 7016.

Todos os modelos:

- luzes led, haste, suporte da haste e placa de fundação não incluídos

- O funcionamento correcto é assegurado com o perfeito balanceamento da mola e regulação da velocidade de abrandamento.

ATENÇÃO: utilizar uma central NET24N para cada barreira.

INFORMAÇÕES TÉCNICAS	PASS24NET/N/V	PASS24NET/N/L	PASS24NET/N/VR
Tensão de alimentação do motor (V)	24V ~		
Potência máxima absorvida (W)	105		
Ciclo de funcionamento (ciclos/h)	290	140	240
Numero máximo de ciclos em 24h	800		
Temperatura de funcionamento (°C)	-20 ÷ 50		
Tempo de abertura a 90° (s)	2,2	6	2,8
Peso com embalagem (Kg)	41		
Pressão sonora (dBA)	< 70		
Grau de protecção	IPX4		

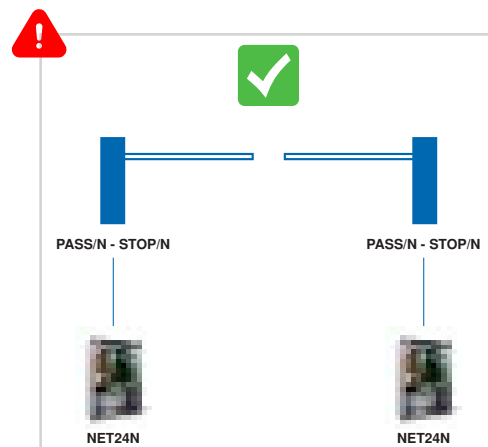

HASTES E SUPORTES DE HASTES

 **COD. 381744**
Art. OMPASS
Suporte para hastes
rectangulares DEA PASS3
e PASS4

1 €

 **COD. 649250**
Art. OMPASS5
Suporte para hastes
rectangulares DEA PASS5

1 €

 **COD. 381741**
Art. OMPASS60
Suporte da haste para
hastes comerciais
rectangulares 60x30mm

1 €

 **COD. 649140**
Art. PASS3
Haste rectangular pintada
DEA, com 3220x65x38mm,
com adesivos art. 1012

1 €

 **COD. 649141**
Art. PASS4
Haste rectangular pintada
DEA, com 4220x65x38mm,
com adesivos art. 1012

1 €

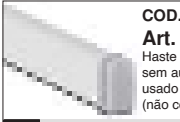
 **COD. 649240**
Art. PASS5
Haste leve pintada DEA 5220x80x40mm,
sem autocolantes reflectores. Para ser
usado apenas com art. PASS24NET/N/L
(não compatível com outros acessórios)

1 €

 **COD. 649012**
Art. ART-PASS
Articulação de haste
dobrável para ser usado
com art. PASS3 e art.
PASS4

1 €

ACESSÓRIOS ESPECÍFICOS



EXEMPLO DE INSTALAÇÃO TÍPICA

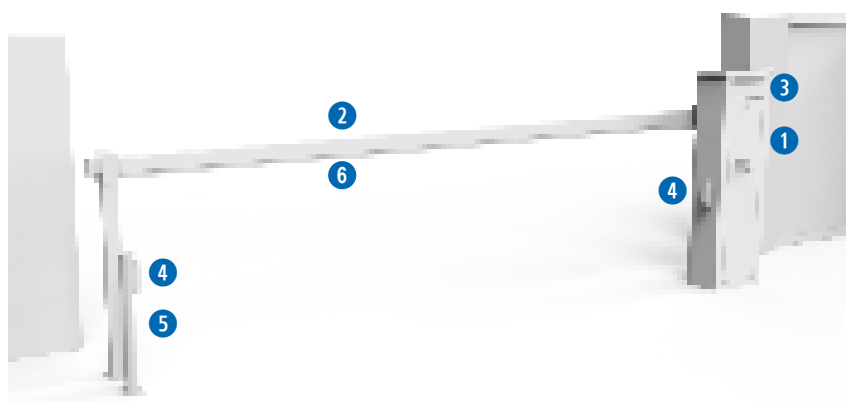

DIMENSÕES

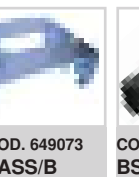
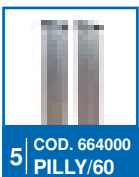
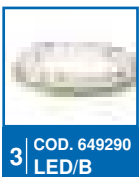
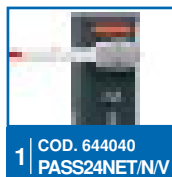
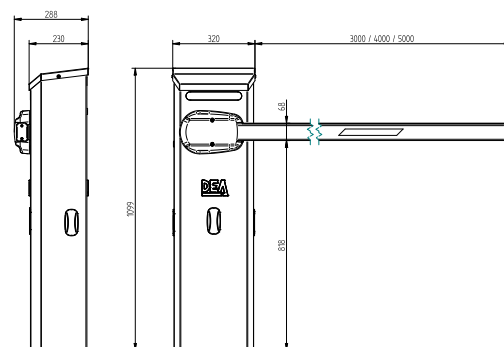

STOP/N



Barreira electromecânica
até 8m



STOP/N

RAL 7016 aço cinzento, tinta em pó, acabamento texturizado.

Central de comando sob a tampa superior para facilitar a programação

A tecnologia de encoder garante elevado desempenho e segurança no movimento

Nova haste de 4 m ou 6 m com a opção de combinar duas hastes através do art. BOOM-LINK para obter 8 m de comprimento máximo

Possibilidade de indicar a posição de fecho (LED vermelho) e de abertura (LED verde). *

A mecânica em metal com engrenagens de aço maquinado garante fiabilidade e durabilidade ao longo do tempo

Em caso de instalação de acessórios na haste, é possível encontrar os equilíbrios certos adicionando ou retirando molas da placa interior (KITMOLLA)

As centrais universais DE@NET tornam este motor compatível com o sistema NETLINK



Compatível com NETCOM, o dispositivo de instalação, manutenção e gestão de emissores!

Os interruptores de fim de curso eletromecânicos padrão proporcionam uma regulação precisa da posição de abertura e fecho

* Para esta funcionalidade necessita adquirir em separado o art. NET-EXPANSION ou o art. NET-EXPANSION MINI

BARREIRA STOP/N

COD.	Art.	DEA	⚡	📏	🏠	🏁	🏁	🏋️	🏠	€	OUTRAS CARACTERÍSTICAS
645052	STOPNET/N/L-F	NET230N	230V	6 - 8 m lenta	✓	E	81	6			<ul style="list-style-type: none"> Fim de curso eletromecânicos integrados Fornecido com 2 molas + 1 mola adicional Motor controlado por encoder e detecção de obstáculos
645062	STOPNET/N/L-F/INOX	NET230N	230V	6 - 8 m lenta	✓	E	81	6			
645050	STOP24NET/N/V-F	NET24N	24V	4 m rápida	✓	E	79	6			<ul style="list-style-type: none"> Fim de curso eletromecânicos integrados Fornecido com 2 molas Motor controlado por encoder e detecção de obstáculos
645060	STOP24NET/N/V-F/INOX	NET24N	24V	4 m rápida	✓	E	79	6			
645051	STOP24NET/N/L-F	NET24N	24V	6 - 8 m lenta	✓	E	79	6			<ul style="list-style-type: none"> Fim de curso eletromecânicos integrados Fornecido com 2 molas + 1 mola adicional Motor controlado por encoder e detecção de obstáculos
645061	STOP24NET/N/L-F/INOX	NET24N	24V	6 - 8 m lenta	✓	E	79	6			

Para os modelos STOPNET/N/L-L-F, STOP24NET/N/V-F, STOP24NET/N/L-L-F: tratamento de cataforese, RAL 7016.

Para modelos INOX: aço inoxidável AISI 304 com tratamento de cataforese, pintado em antracite RAL 7016.

Todos os modelos:

- luzes led, haste, suporte da haste e placa de fundação não incluídos

- O funcionamento correcto é assegurado com o perfeito balanceamento da mola e regulação da velocidade de abrandamento

- se utilizar outros acessórios, verifique a quantidade de kit de mola necessária consultando a tabela "KIT MOLLA ADICIONAL" (ver página 122).

ATENÇÃO: utilizar uma central NET24N para cada barreira.

INFORMAÇÕES TÉCNICAS	STOPNET/N/L-F		STOP24NET/N/V-F	STOP24NET/N/L-F	
Comprimento da haste	4 - 6m	6 - 8m	4m	4 - 6m	6 - 8m
Tensão de alimentação do motor (V)	230V ± 10 % (50/60 Hz)		24V ~		
Potência máxima absorvida (W)	500		120		
Ciclo de funcionamento (ciclos/h)	150	125	500	250	170
Numero máximo de ciclos em 24h	1800	1500	5500	3000	2100
Condensador incorporado (µF)	18		/		
Temperatura de funcionamento (°C)	(-20°) - (50°)				
Protecção térmica do motor (°C)	150		/		
Tempo de abertura a 90° (s)	6,5	8	2,7	5,3	7,5
Peso com embalagem (Kg)	81		79		
Pressão sonora (dBA)	< 70				
Grau de protecção	IPX4				

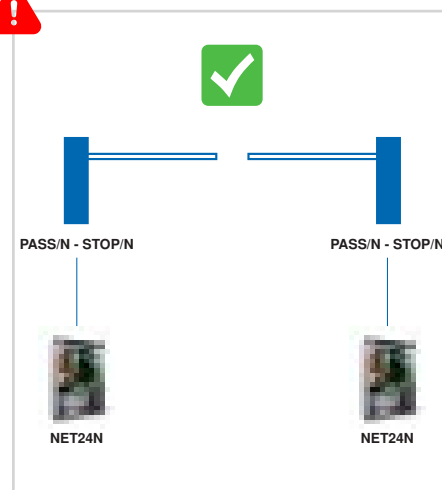

HASTES E SUPORTES DE HASTES

COD. 649263
Art. BOOM/4
Haste redonda pintada
DEA 4125xØ80mm, com
adesivos fluorescentes
art.1012

1 €

COD. 649264
Art. BOOM/6
Haste redonda pintada
DEA 6125xØ80mm, com
adesivos reflectantes
art.1012

1 €

COD. 649262
Art. BOOM-LINK
Junção para hastes (art.
BOOM/4 e art. BOOM/6)

1 €

COD. 649270
Art. OMEGA
Suporte para hastes
redondas DEA

1 €

COD. 649011
Art. ART-STOP/N
Junto de barra dobrável
para ser usado com art.
BOOM/4

1 €

ATENÇÃO

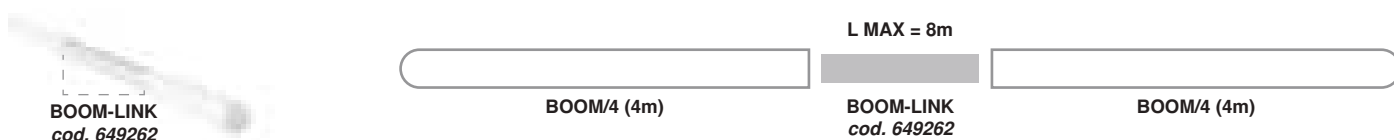

ACESSÓRIOS ESPECÍFICOS

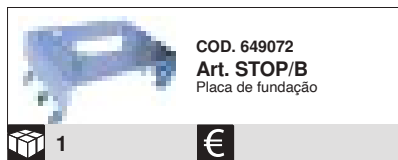

Kit de mola suplementar para barreiras STOP N com hastes de 4 a 8m

O número de KIT MOLLA difere dependendo do tipo de acessórios montados na haste. A tabela na pagina 122 ilustra o número de kits necessários para as diferentes situações.

EXEMPLO DE INSTALAÇÃO TÍPICA

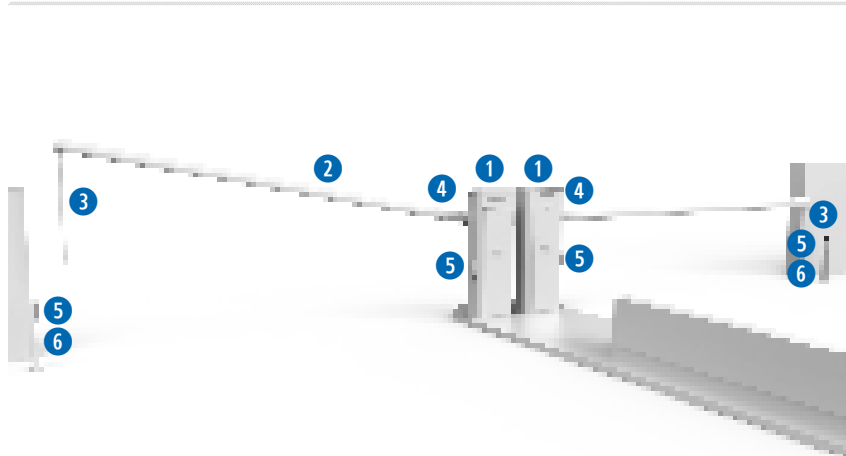

DIMENSÕES

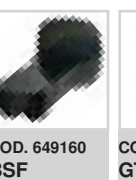
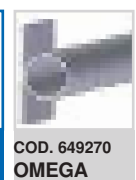
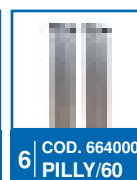
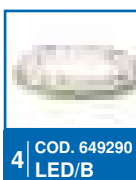
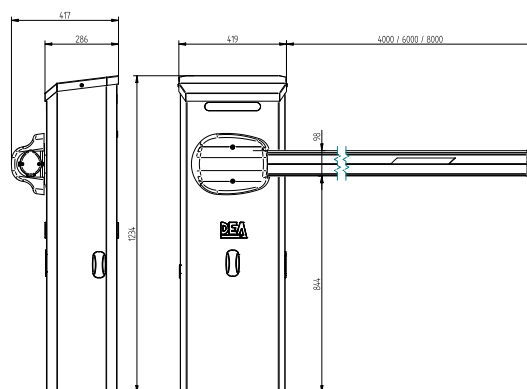

TRAFIK/N



A nova barreira eletromecânica para estradas, com uso contínuo, perfeita para tráfego pesado!

Até 6m



TRAFIK/N

Possibilidade de instalação em locais com tectos baixos graças ao acessório art. ART-TRAFIK

Flexibilidade e rapidez na instalação, graças às duas saídas da árvore que permite instalar a haste em ambos os lados

Posição de fecho e abertura de fácil regulação, graças aos fins de curso eletromecânicos

Possibilidade de instalar um interruptor de fim de curso adicional para sinalizar o estado da barreira

Total acesso à mecânica interna e componentes electrónicos graças à presença de duas portas e de uma tampa amovível

Adequado à aplicação em locais de utilização intensiva, como áreas de estacionamento, áreas comerciais, áreas industriais

Largura de passagem até 6 m

Velocidade de abertura máxima até 1,5"

Motorreductor em banho de óleo para garantir maior durabilidade

Caixa com tratamento de cataforese e pintura com tinta em pó de poliéster



As centrais universais DE@NET tornam este motor compatível com o sistema NETLINK.



Compatível com NETCOM, o dispositivo de instalação, manutenção e gestão de controlo remoto!

LED RGB e multifuncional (luz intermitente ou fixa) opcional*

* Para esta funcionalidade recomenda-se adquirir em separado o art NET-EXPANSION ou o art. NET-EXPANSION MINI



A combinação entre tecnologia do inversor e do encoder garante maior controlo, fluidez e segurança no movimento





BARREIRA TRAFIK/N

COD.	Art.	DEA	⚡	📏	✓	E	✓	69	4	€	OUTRAS CARACTERISTICAS
646010	TRAFIK/N*	NET230-EVO-I	230V	2-6 m	✓	E	✓	69	4		<ul style="list-style-type: none"> Alimentação de entrada 230V Motor 230V assíncrono trifásico Central de comando NET230 EVO-I Controlado por inversor Deteção de obstáculos por meio de encoder Fins de curso eletromecânicos incluídos
646011	TRAFIK/N INOX**	NET230-EVO-I	230V	2-6 m	✓	E	✓	69	4		

*Caixa, duas portas e tampa com tratamento de cataforese, pintura em antracite RAL 7016.

**Caixa, duas portas e tampa de aço INOX AISI 304 com tratamento em cataforese, pintura em antracite RAL 7016.

Atenção: haste, suporte de fixação, circuito do pirilampo e placa de fundação não incluídos. **Mola não incluída.**

INFORMAÇÕES TÉCNICAS	TRAFIK/N	
Comprimento da haste	2 ÷ 4m	4 ÷ 6 m
Tensão de alimentação do motor (V)	230V Trifásico	
Potência máxima absorvida (W)	230	
Numero máximo de ciclos em 24h.	15.000	5.000
MCBF (Ciclos Médios entre Falhas)	3.500.000 Op	
Temperatura de funcionamento (°C)	-20 ÷ 45	
Tempo de abertura a 90° (s)	1,5 ÷ 4	4 ÷ 7
Peso com embalagem (Kg)	70	
Pressão sonora (dBA)	< 70	
Grau de protecção	IP54	

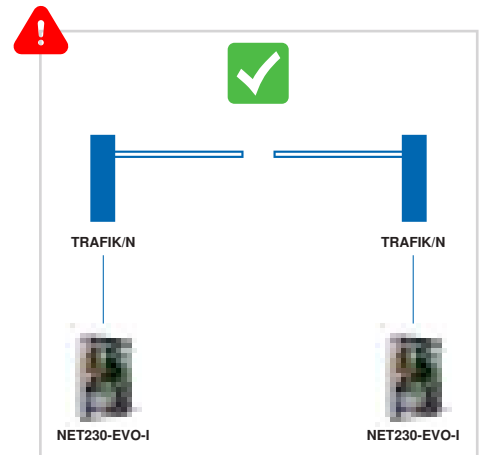

MOLA DE BALANCEAMENTO

COD. 649310
Art. MOLLA S
Mola de balanceamento com fio helicoidal de Ø 10 mm.

1 €

COD. 649311
Art. MOLLA XL
Mola de balanceamento com fio Ø 11 mm.

1 €

O bom funcionamento é garantido pelo correto equilíbrio das molas e pelo ajuste da desaceleração. Consulte a tabela na página 123.

HASTES E SUPORTES DE HASTES

COD. 649263
Art. BOOM/4
Haste redonda pintada DEA 4125xØ80mm, com adesivos fluorescentes art.1012

1 €

COD. 649264
Art. BOOM/6
Haste redonda pintada DEA 6125xØ80mm, com adesivos reflectantes art.1012

1 €

COD. 649262
Art. BOOM-LINK
Junção para hastes (art. BOOM/4 e art. BOOM/6)

1 €

COD. 649270
Art. OMEGA
Suporte para hastes redondas DEA

1 €

COD. 649370
Art. OMEGA/S
Sistema de libertação da haste do suporte para TRAFIK/N

1 €

COD. 649360
Art. ART-TRAFIK KIT
Kit articulação 90° para TRAFIK com haste pré-furada de 4 metros, para montar. O uso do art. MOLLA S cod. 649310

1 €

ATENÇÃO

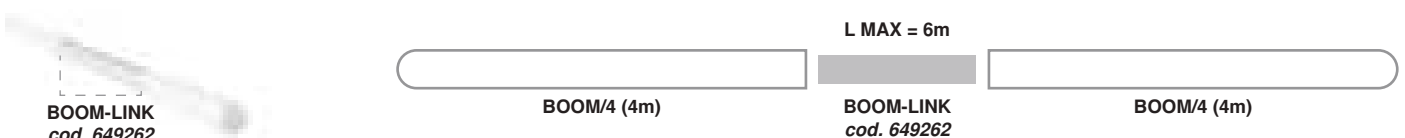

ACESSÓRIOS ESPECÍFICOS

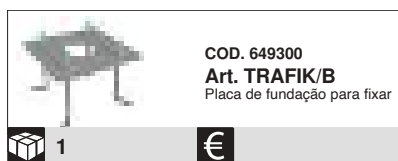

DIMENSÕES

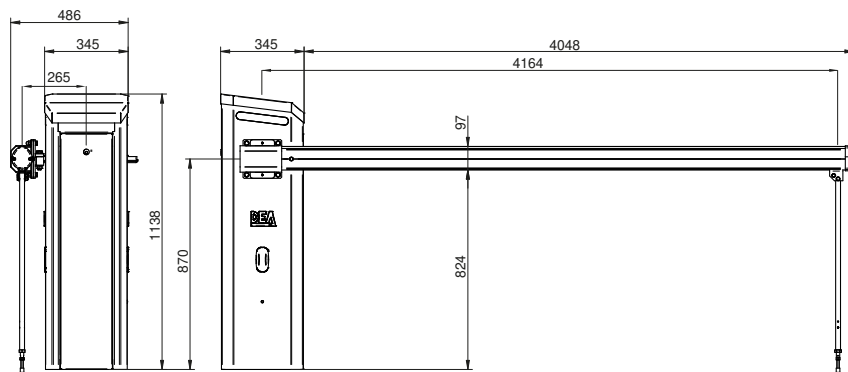



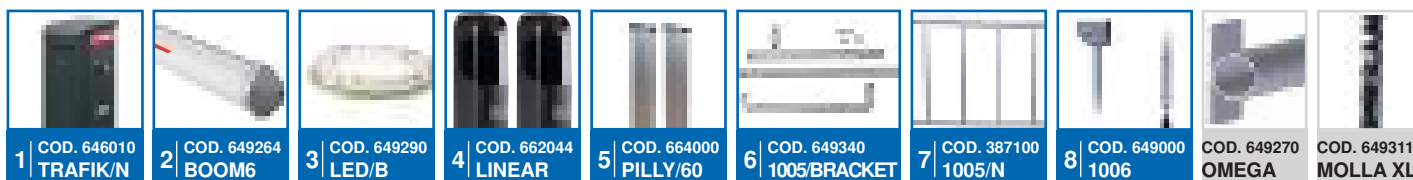
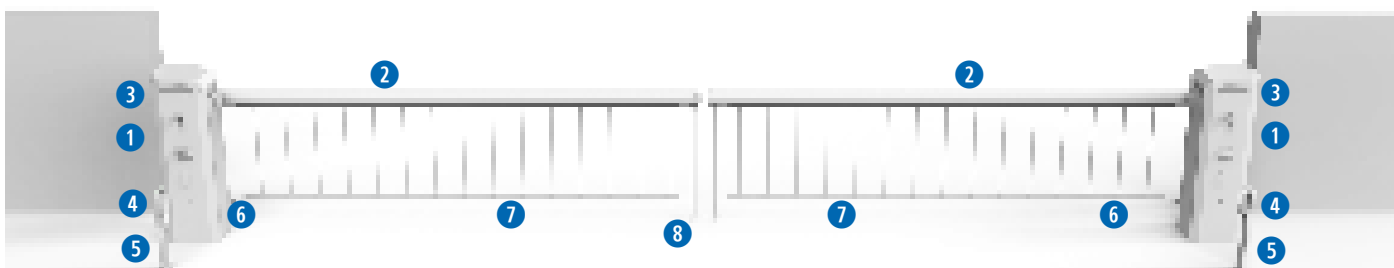

EXEMPLO DE INSTALAÇÃO TÍPICA



STOP N + BOOM

STOP/N é fornecido com 2 molas aplicadas e 1 mola solta.
Esta tabela refere-se à utilização da barreira com eixo redondo BOOM4 e BOOM6.

L	KIT MOLLA ADICIONAL				KIT MOLLA ADICIONAR
	 BOOM LINK	 1010/M - 1006	 GSOFTP	 1005/N	
5m	✓	✓	✓		+ 1
	✓			✓	
	✓	✓		✓	
6m				✓	+ 1
		✓		✓	
	✓	✓			
	✓		✓		+ 2
	✓	✓	✓		
	✓			✓	
7m	✓				+ 1
	✓	✓			+ 2
	✓		✓		
	✓	✓	✓		+ 3
	✓			✓	
	✓	✓		✓	
8m	✓				+ 2
	✓	✓			+ 3
	✓		✓		
	✓	✓	✓		+ 4
	✓			✓	
	✓	✓		✓	

PASS/N-STOP/N-TRAFIK/N+luzes LED+fontes de alimentação

Guia de fornecimento de energia suplementar para os LEDs das barreiras PASS/N, STOP/N, TRAFIK/N dependendo dos acessórios escolhidos

modelo	Luzes LED			
	LED/B cod.649290		STRIP-LED cod.649174	
	ligado durante o movimento	sempre ligado	ligado durante o movimento	sempre ligado
PASS/N	-		-	
STOP/N (230V)	POWER SUPPLY 840mA cód. 163523	POWER SUPPLY 840mA cód. 163523	POWER SUPPLY 840mA cód. 163523	POWER SUPPLY 840mA cód. 163523
STOP/N (24V)	-		-	
TRAFIK/N	-	-	-	-

TABELA válida para acessórios LED onde apenas 1 cor básica é alimentada (R-G-B).

Se 2 ou 3 cores básicas forem activadas simultaneamente no acessório LED para obter outras cores além de R-G-B, verificar a corrente absorvida total nos manuais técnicos e verificar se a fonte de 24V fornecida pode suportá-la.

TRAFIK + ART. TRAFIK KIT

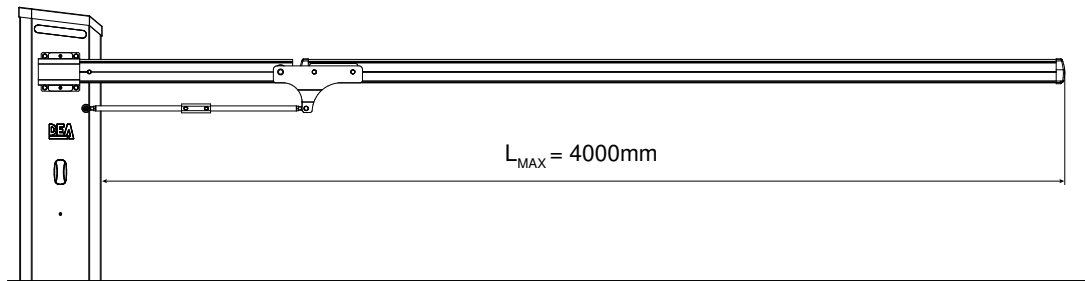
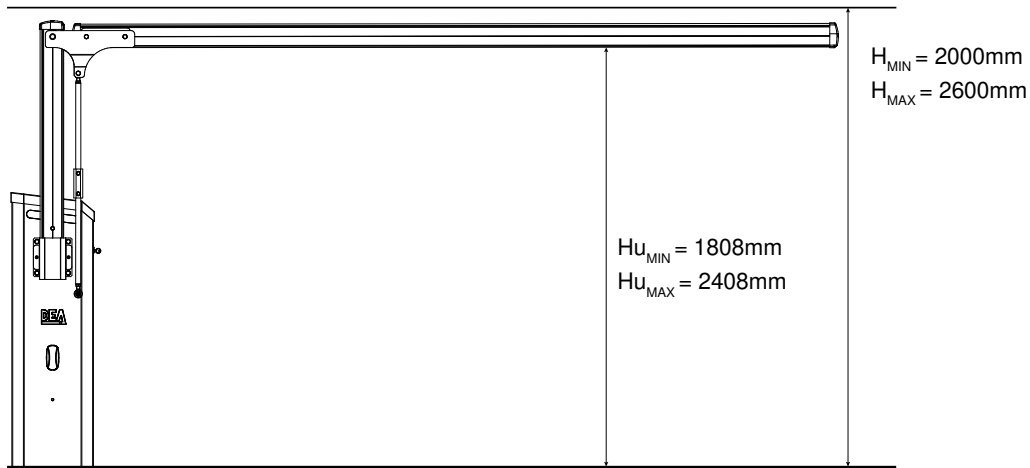

TRAFIK/N + BOOM + MOLLA

L		 / 		MOLLA
2m - 5m	-	-	-	S
	-	✓	-	
	-	-	✓	
	✓	-	-	
	✓	✓	✓	
5,5m	-	-	-	S
	-	✓	-	
	-	-	✓	
	✓	✓	✓	XL
	✓	✓	-	
6m	-	-	-	XL
	-	-	✓	
	-	✓	-	
	✓	-	-	
	✓	✓	✓	

ROCK



Dissuasor hidráulico de estacionamento
altura 700mm



ROCK

Manutenção mais simples
graças à bomba hidráulica
integrada na parte superior



Elevada visibilidade graças
à faixa refletora e ao difusor
com LED vermelho

Grande resistência à
corrosão graças ao duplo
tratamento: cataforese e
pintura a pó em poliéster
preto



As centrais universais
DE@NET tornam este
motor compatível com o
sistema NETLINK.



Compatível com NETCOM,
o dispositivo de instalação,
manutenção e gestão de
controlo remoto!



Sistema de guia linear com
cilindros de aço cromado

Apto para utilização intensiva,
graças à potência do circuito
hidráulico.

A versão com cabo simplifica a
fase de cablagem e assegura a
estanqueidade à água

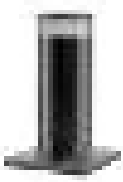

MOTOR ROCK

COD.	Art.							€	OUTRAS CARACTERÍSTICAS
651001	ROCK/CABLE	230V	274 mm	700 mm	6 mm	M	1		<ul style="list-style-type: none"> Estrutura removível, tratamento por cataforese Debloqueio manual de emergência Difusores de LED e buzzer integrados 2 fins de curso magnéticos Superfícies de piso em alumínio, cataforese, cinza micáceo Filme retrorrefletor de alta resposta luminosa Cabo de 15 m (apenas para o item ROCK / CABLE)
651002	ROCK/CABLE/EL*	230V	274 mm	700 mm	6 mm	M	1		<ul style="list-style-type: none"> Estrutura para dissuasor com tratamento por cataforese (art. ROCK/B) não incluído Cor: NERO SIDERALE PERL Eletroválvula para descida rápida em caso de falha de energia (apenas item ROCK/CABLE/EL)
651020	ROCK/F	VERSÃO FIXA	274 mm	700 mm	6 mm		1		<ul style="list-style-type: none"> Dissuasor fixo com tratamento por cataforese Filme retrorrefletor de alta resposta luminosa

Para ROCK e ROCK/CABLE: estrutura art. ROCK/B não incluídos

ROCK/F: fornecido sem luz LED e cobertura de placa

*ROCK/CABLE/EL: art. ROCK/EL V2 incluído

INFORMAÇÕES TÉCNICAS	ROCK/CABLE	ROCK/CABLE/EL
Movimento	Hidraulico	
Altura	700mm	
Diâmetro	Ø274mm (±2mm)	
Material da caixa	Aço Fe 360	
Tratamento	Cataforese e tinta em pó de poliéster, preta	
Tempo de subida	6 seg.	
Tempo de descida	5 seg.	
Tempo de descida rápido (com válvula solenoide)	1,5 seg.	
Utilização	Intensivo	
Banda reflectora	50mm	
Manobra manual de emergência	Systema de desbloqueio manual no circuito hidraulico	
Resistência de impacto	29KJ com fórceps de fundação; 40KJ com armadura de reforço	
Resistência ao choque	29KJ com fórceps de fundação; 138KJ com armadura de reforço	
Cabo para ligação	15 m FG16 7x1,5 + 10x0,5	
Temperatura de funcionamento	-15°C +50°C -25°C +50°C com aquecedor	
Detecção de obstáculo	Interruptor de pressão ajustável	
Peso do produto	130 kg	
Bomba hidraulica	Tensão de alimentação 230V +-10% 50/60 Hz	
Potência absorvida	400 W	420 W
Grau de protecção	IP67	
Condensador	12,5 µF	
Protecção térmica do motor	130°C	

HASTES E SUPORTES DE HASTES

COD. 659064
Art. ROCK/EL V2
Solenóide e válvula para descida rápida, cabo de alimentação incluído

1 €

COD. 659022
Art. ROCK/LOCK
Fechadura de segurança para dissuasor de estacionamento art. ROCK

1 €

COD. 659061
Art. ROCK/RE
Aquecedor eléctrico anti-gelo

1 €

COD. 659070
Art. ROCK/B
Estrutura para dissuasor art. ROCK Ø=273 h=700mm

1 €

COD. 659071
Art. ROCK/C
Tampa para a estrutura do dissuasor de estacionamento art. ROCK

1 €

COD. 659090
Art. ROCK/FB
Placa de fundação, ganchos e flange de cobertura da placa para ROCK/F

1 €

COD. 659091
Art. ROCK/F LED
 Kit de iluminação para ROCK/F, com circuito LED+Sinalizador acústico, alimentador e caixa de junção



1 €

COD. 667061
Art. LOOP 230/1
 Detector de espiras magnéticas de 1 canal



1 €

COD. 667071
Art. LOOP 230/2
 Detector de espiras magnéticas de 2 canais



1 €

COD. 681034
Art. SMFLED230/2
 Semáforo de trânsito com luz LED verde e vermelha 230V



1 €

COD. 681035
Art. SMFLED24/2
 Semáforo de trânsito com luz LED verde e vermelha 24V



1 €

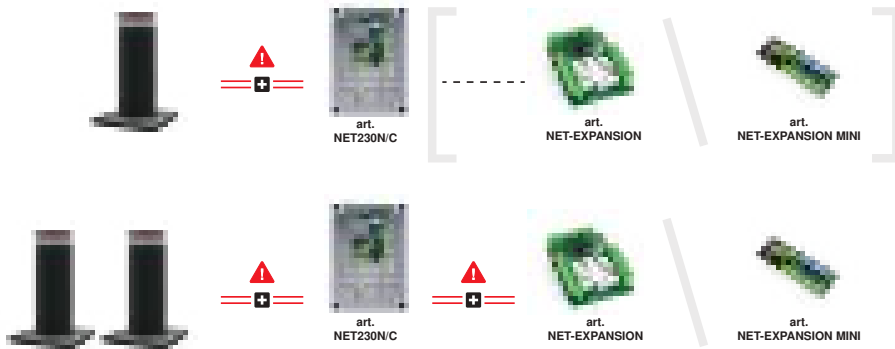

COD.	Art.
677610	NET230N/C
677611	NET230N/PROBOX
677620	NET-EXPANSION
677622	NET-EXPANSION MINI

EXEMPLO DE INSTALAÇÃO TÍPICA

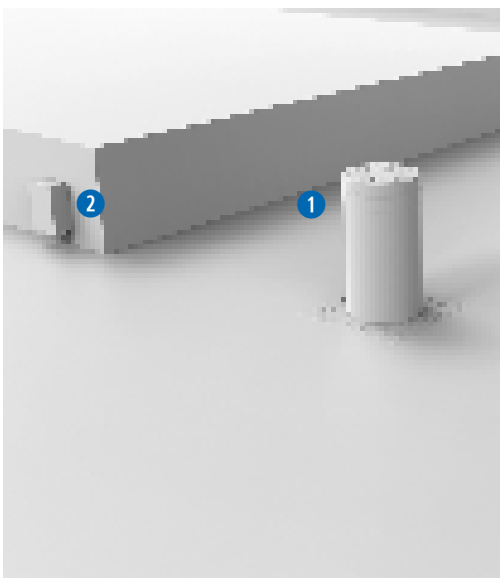

1 COD. 651001
ROCK/CABLE



COD. 659070
ROCK/B



2 COD. 677611
NET230N/PROBOX



2 COD. 679210
STEELBOX



COD. 667071
LOOP 230/2



DIMENSÕES

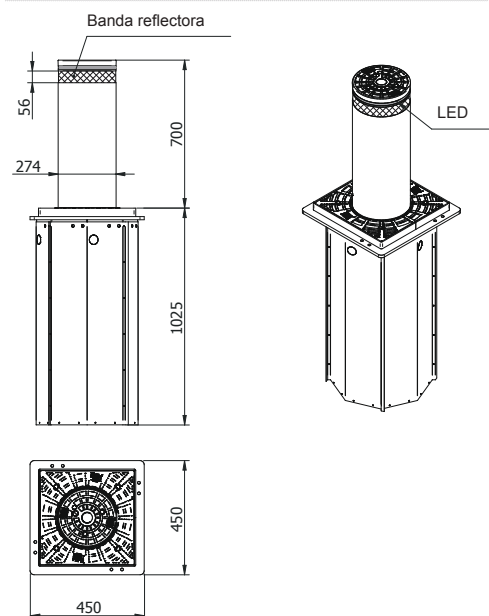

EXEMPLO DE INSTALAÇÃO TÍPICA

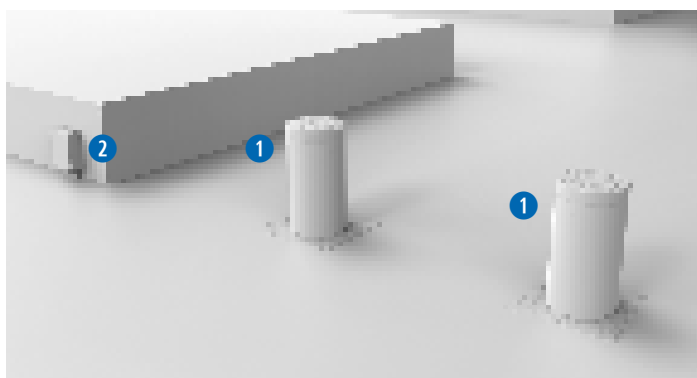

1 COD. 651001
ROCK/CABLE



COD. 659070
ROCK/B



2 COD. 677611
NET230N/PROBOX



2 COD. 679210
STEELBOX



2 COD. 677622
NET-EXPANSION MINI



COD. 667071
LOOP 230/2



dispositivos NETLINK e acessórios

Todos os nossos motores com tecnologia NETLINK são compatíveis com **NETCOM**, o dispositivo para a **manutenção dos sistemas e gestão dos emissores**.

Todas as funções de que você precisa em um único dispositivo. Remotamente, de seu escritório.

Assista o vídeo!

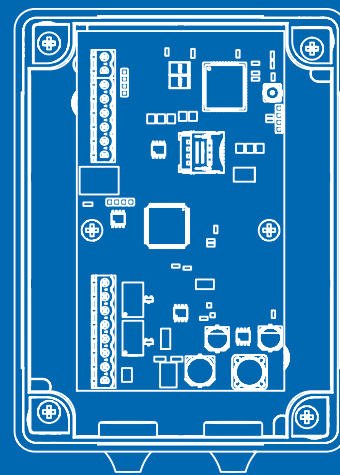
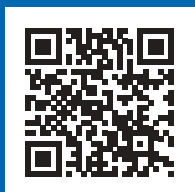

NETLINK

é a nossa tecnologia aplicada aos dispositivos
DEA para a gestão inteligente das suas
instalações, quer seja de forma local e remota.



NET-COM

É o dispositivo para a manutenção de instalações e gestão remota, a partir do seu escritório!

- Pode ser usado como um “TEMPORIZADOR” com a gestão de intervalos de tempo
- pode memorizar até 1.500 controles remotos

Características:

- Modem
- receptor radio 433 MHz
- 2 entradas e saídas programáveis
- arquivo de memória de até 150.000 registros
- bateria para manter o relógio atualizado em caso de falha de energia



NETCOM



4G-EXP

COD.	Art.		€ x1
679117	NET-COM	Dispositivo con modem 2G, fornecido sem SIM (M2M) Possibilidade de utilização de SIM fornecido por outras operadoras Antena incluída. Requerida fonte de alimentação externa art. POWER SUPPLY 840mA cod.163523	1
679120	NET-COM/4G	Dispositivo con modem 4G, fornecido sem SIM (M2M) Possibilidade de utilização de SIM fornecido por outras operadoras Antena incluída. Requerida fonte de alimentação externa art. POWER SUPPLY 840mA cod.163523	1
679119	4G-EXP	Módulo 4G para conversão de um NET-COM 2G em 4G (circuito de encaixe)	1

Plano SIM e acessórios



SIM BASE

179010	SIM BASE	SIM (Machine to Machine - M2M) com plano BASE de 5 anos (máx. 2MB/mês) para uso com NETCOM. ATENÇÃO: não compatível com DEAuser	1
--------	----------	---	---

Consulte a tabela da p.13 para conhecer todas as funcionalidades desta placa



SIM PRO

179011	SIM PRO	SIM (Machine to Machine - M2M) com plano PRO de 5 anos (máx. 10MB/mês) para uso com NETCOM. Compatível com DEAuser	1
--------	---------	--	---

Consulte a tabela da p.13 para conhecer todas as funcionalidades desta placa



POWER SUPPLY
840mA

163523	POWER SUPPLY 840mA	Fonte de alimentação 24V - 20W. Para mais informações, ver a tabela na p.124	1
--------	--------------------	---	---



ANTENNA GSM-LTE



S-EXTENDER



LAN-EXP

179009	ANTENNA GSM-LTE	Antena exterior GSM-LTE para ampliar o sinal do modem. Cabo = 2 m	1
677650	S-EXTENDER	Placa para aumentar a capacidade do cabo de ligação entre o NET-COM e os dispositivos NETLINK (quadros de comando DE@NET e recetores) entre 3 m e 50 m, no máximo.	1
679118	LAN-EXP	Módulo de encaixe para ligar o cabo LAN ao NETCOM	1

NET-BOX



NET-BOX



GT CABLE

COD.	Art.			€ x1
679112	NET-BOX	NET-BOX é a ferramenta DEA que permite personalizar os emissores DEA. Nota: 1 art. GT-CABLE incluído	1	
470351	GT-CABLE	Cabo para programação dos emissores compatíveis, para ser usado com NETBOX	1	

NET-NODE



DEAinstaller



DEAuser



NET-NODE 2.0



PREMIUM CARD

COD.	Art.			€ x1
677642	NET-NODE 2.0	Versão atualizada do NET-NODE. Dispositivo para ser ligado a centrais de comando DE@NET e a receptores externos. Através do NET-NODE pode usar as aplicações DEAinstaller e DEAuser no seu smartphone. É compatível somente com centrais de comando DE@NET equipadas com porta série e tecnologia NETLINK.	1	
397227	NET-CABLE	Cabo para conectar NET-NODE e NET-BOX com placas NET e receptores, L= 500 mm	1	
679113	PREMIUM CARD	Cartão com código de série para atualizar a sua conta para "Premium". Permite-lhe partilhar os dados das instalações com um máximo de 10 smartphones.	1	

EMISSORES

Codificação DEA exclusiva

D.A.R.T.

DEA Advanced Rolling Transmission

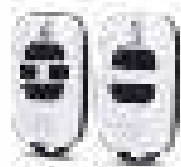

GTI2 - GTI4



GTI2/868 - GTI4/868

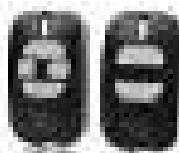

GTI2N - GTI4N

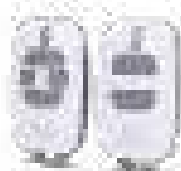

GTI2M - GTI4M



COD.	Art.		€ x1
------	------	--	------

Emissores Rolling Code

672635	GTI2	Emissor bicanal 433 Mhz com 3 possibilidades de codificação: Rolling-Code HCS, Dip-Switch e nova codificação DART, com número de série e embalagem sequencial	100 600
672645	GTI4	Emissor quadricanal 433 Mhz com 3 possibilidades de codificação: Rolling-Code HCS, Dip-Switch e nova codificação DART, com número de série e embalagem sequencial	100 600
672637	GTI2/868	Emissor bicanal 868 Mhz com 3 possibilidades de codificação: Rolling-Code HCS, Dip-Switch e nova codificação DART, com número de série e embalagem sequencial	100 600
672647	GTI4/868	Emissor quadricanal 868 Mhz com 3 possibilidades de codificação: Rolling-Code HCS, Dip-Switch e nova codificação DART, com número de série e embalagem sequencial	100 600
672636	GTI2N	Emissor bicanal 433 Mhz com 3 possibilidades de codificação: Rolling-Code HCS, Dip-Switch e nova codificação DART, com número de série e embalagem sequencial	100 600
672646	GTI4N	Emissor quadricanal 433 Mhz com 3 possibilidades de codificação: Rolling-Code HCS, Dip-Switch e nova codificação DART, com número de série e embalagem sequencial	100 600

Emissores Clonaveis







672603	GTI2M	Emissor branco de 2 canais, 433 MHz, com 3 possibilidades de codificação: Rolling-Code HCS, Dip-Switch e nova codificação DART. Clonavel, com número de série e embalagem sequencial	100 600
672613	GTI4M	Emissor branco de 4 canais, 433 MHz, com 3 possibilidades de codificação: Rolling-Code HCS, Dip-Switch e nova codificação DART. Clonavel, com número de série e embalagem sequencial	100 600

SUPORTE DE PAREDE

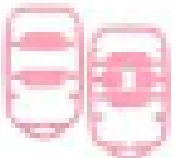
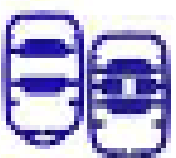
679191	GT-WALL	Suporte branco de fixação para emissor art. GT (80xh80x15 mm)	1
679192	GT-WALL/N	Suporte preto de fixação para emissor art. GT (80xh80x15 mm)	1

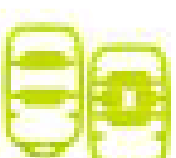

KIT BOTÕES PARA EMISSORES GTI

	679246	KIT GTI4 BUTTONS PINK	Kit de botões rosa, para emissores GTI com 4 canais (5pcs) Nota: o kit inclui apenas botões. O emissor deve ser adquirido separadamente.	1
	679236	KIT GTI2 BUTTONS PINK	Kit de botões rosa, para emissores GTI com 2 canais (5pcs) Nota: o kit inclui apenas botões. O emissor deve ser adquirido separadamente.	1
	679245	KIT GTI4 BUTTONS BLUE	Kit de botões azul escuro, para emissores GTI com 4 canais (5pcs) Nota: o kit inclui apenas botões. O emissor deve ser adquirido separadamente.	1
	679235	KIT GTI2 BUTTONS BLUE	Kit de botões azul escuro, para emissores GTI com 2 canais (5pcs) Nota: o kit inclui apenas botões. O emissor deve ser adquirido separadamente.	1
	679243	KIT GTI4 BUTTONS GREEN	Kit de botões verde escuro, para emissores GTI com 4 canais (5pcs) Nota: o kit inclui apenas botões. O emissor deve ser adquirido separadamente.	1
	679233	KIT GTI2 BUTTONS GREEN	Kit de botões verde escuro, para emissores GTI com 2 canais (5pcs) Nota: o kit inclui apenas botões. O emissor deve ser adquirido separadamente.	1
	679240	KIT GTI4 BUTTONS LIGHT GREEN	Kit de botões verde claro, para emissores GTI com 4 canais (5pcs) Nota: o kit inclui apenas botões. O emissor deve ser adquirido separadamente.	1
	679230	KIT GTI2 BUTTONS LIGHT GREEN	Kit de botões verde claro, para emissores GTI com 2 canais (5pcs) Nota: o kit inclui apenas botões. O emissor deve ser adquirido separadamente.	1
	679244	KIT GTI4 BUTTONS YELLOW	Kit de botões amarelo, para emissores GTI com 4 canais (5pcs) Nota: o kit inclui apenas botões. O emissor deve ser adquirido separadamente.	1
	679234	KIT GTI2 BUTTONS YELLOW	Kit de botões amarelo, para emissores GTI com 2 canais (5pcs) Nota: o kit inclui apenas botões. O emissor deve ser adquirido separadamente.	1
	679241	KIT GTI4 BUTTONS ORANGE	Kit de botões laranja, para emissores GTI com 4 canais (5pcs) Nota: o kit inclui apenas botões. O emissor deve ser adquirido separadamente.	1
	679231	KIT GTI2 BUTTONS ORANGE	Kit de botões laranja, para emissores GTI com 2 canais (5pcs) Nota: o kit inclui apenas botões. O emissor deve ser adquirido separadamente.	1
	679242	KIT GTI4 BUTTONS PURPLE	Kit de botões roxo, para emissores GTI com 4 canais (5pcs) Nota: o kit inclui apenas botões. O emissor deve ser adquirido separadamente.	1
	679232	KIT GTI2 BUTTONS PURPLE	Kit de botões roxo, para emissores GTI com 2 canais (5pcs) Nota: o kit inclui apenas botões. O emissor deve ser adquirido separadamente.	1

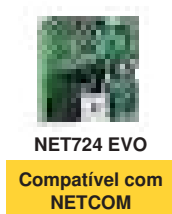

COD.	Art.		€ x1
677660	NET-CPU EVO	<p>Módulo de controlo (montado em GULLIVER/N e TRAFIK/N) programável através de display, alimentado a 24V (acessório art. POWER SUPPLY 2A não incluído), pode gerir 1 ou 2 módulos de potência com inversor NET-M230-I.</p> <p>Receptor de rádio incorporado a 433MHz com possibilidade de armazenar até 200 comandos de rádio. Possibilidade de ajuste de mais de 150 parâmetros.</p> <p>12 entradas programáveis com 4 terminais COMUNS, 4 saídas de relé não alimentadas com capacidade máxima 6A / 250V-AC / 30V-DC, 5 saídas de 24V programáveis e 1 saída de 24V para acessórios no máximo. 1A.</p> <p>Compatível com o sistema NETLINK para ligar NET-NODE, para gestão local, e NET-COM, para gestão remota.</p> <p>Apenas circuito electrónico.</p>	1
677661	NET-M230-I	Módulo de potência com inversor para motor monofásico ou trifásico em 230V. Para utilização com NET-CPU-EVO.	1
677662	NET230EVO-I/C	NET-CPU-EVO Placa com unidade de alimentação de energia art. POWER SUPPLY 2A e módulo de alimentação art. NET-M230-I montado sobre a caixa art. 100GR	1
677663	NET230EVO-I-PROBOX	NET-CPU-EVO Placa com unidade de alimentação de energia art. POWER SUPPLY 2A e módulo de alimentação art. NET-M230-I montado numa placa com calha DIN para usar com o art. STEELBOX	1
678301	NET724 EVO	Central para operadores série SPACE/N - ADVANCE/N e para LIVI 4/24N/F (sem caixa, apenas circuito)	1

CENTRAIS DE COMANDO DA SÉRIE DE@NET



COD.	Art.		€ x1
677610	NET230N/C	<p>Central de comando universal digital com caixa (100G), para 1 ou 2 motores de 230V AC, com ou sem encoder magnético.</p> <p>Seleção num único passo do tipo de motor utilizado (correr, batente, portade contrapesos, barreira, porta seccionada, dissuasor), com configuração automática de todas as entradas / saídas e melhores opções de operação. Configurada de fábrica para portões de batente.</p> <p>Possibilidade de ajuste de 99 parâmetros operacionais, como velocidade, força e duração do abrandamento, sensibilidade do sensor anti-esmagamento, possibilidade de bloquear a programação para evitar a adulteração do tipo de instalação, de funcionamento de cada entrada etc.</p> <p>Procedimento de aprendizagem simplificado. Receptor de rádio 433MHz incorporado, com memória para 100 comandos (codificação código fixo ou rolling code).</p> <p>(182xh267x98mm)</p>	1
677600	NET230N	Apenas o circuito	20
677611	NET230N/PRO-BOX	Central de comando NET230N montada numa base, com fixador de cabo e calha DIN, para utilizar no artigo STEELBOX	1



NET24N/C

Compatível com NETCOM



NET24N/PROBOX

Compatível com NETCOM

		Central de comando universal digital com caixa (100GR), para 1 ou 2 motores de 24V DC, com ou sem encoder magnético.	
678261	NET24N/C	<p>Seleção num único passo do tipo de motor utilizado (correr, batente, porta de contrapesos, barreira, porta seccionada, dissuasor), com configuração automática de todas as entradas / saídas e melhores opções de operação. Configurada de fábrica para portões de batente.</p> <p>Possibilidade de ajuste de 99 parâmetros operacionais, como velocidade, força e duração do abrandamento, sensibilidade do sensor anti-esmagamento, possibilidade de bloquear a programação para evitar a adulteração do tipo de instalação, de funcionamento de cada entrada etc.</p> <p>Procedimento de aprendizagem simplificado. Receptor de rádio 433MHz incorporado, com memória para 100 comandos (codificação código fixo ou rolling code).</p> <p>(182xh267x137mm)</p>	1
678263	NET24N/C250	NET24N, com transformador de 250VA, para ser utilizado com motores REV preparados para trabalhar com a IRONBOX	1
678251	NET24N	Apenas o circuito	20
678264	NET24N/PROBOX	Central de comando NET24 com transformador 250VA montada numa base, com fixador de cabo e calha DIN, para utilizar no artigo STEELBOX	1

PLACAS DE EXPANSÃO



NET-EXPANSION



NET-EXPANSION MINI



485/EXP/MASTER SLAVE



OUTPUT EXP 24V

COD.	Art.			€ x1
677620	NET-EXPANSION	Placa de expansão com 6 entradas - 8 saídas para centrais de comando da série NET. Novos recursos podem ser ativados na central de comando NET tais como: entradas analógicas ou resistivas, controlo de luz de tráfego, controlo de bússola, contacto de alarme com fecho automático quando houver falha de energia, luz de aviso de portão aberto com frequência variável na abertura / fecho (com cabo de 300mm + espaçadores). Compatível apenas com centrais de comando SÉRIE NET, com porta série (NET230N e NET24N a partir de versão 30, NET724N a partir de versão 1)	1	
677622	NET-EXPANSION MINI	Placa de expansão com 4 entradas - 1 saídas NC-NO, compatível apenas com centrais de comando NET24 e NET230	1	
677621	NET-EXPANSION/C	Placa de expansão NET-EXPANSION com caixa (100G) e cabo de 1000mm	1	
677651	485/EXP/MASTER SLAVE	Módulo de expansão para ligação de duas unidades de controlo da série EVO em modo MASTER-SLAVE. Para esta funcionalidade, cada unidade de controlo deve ser ligada a um módulo de expansão.	1	
677670	OUTPUT EXP 24V	Módulo de conversão de contactos secos para saídas de 24V DC	1	

CENTRAIS DE COMANDO DA SÉRIE *NORMA*



400RR/C

COD.	Art.			€ x1
677140	400RR/C	Central de comando digital trifásica 400V AC ou monofásica 230V AC (com caixa 100G) para 1 motor com encoder. Com dispositivo de segurança anti esmagamento, receptor rádio 433 MHz, regulação da velocidade normal e do abrandamento, na abertura e no fecho, regulação da força em 70 níveis, abertura e fecho separados, dispositivo de travão anti-énèrcia.	1	
677130	400RR	Apenas o circuito	1	

CENTRAIS DE COMANDO DA SÉRIE *START*



212E/C

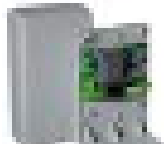

211ER/C

COD.	Art.			€ x1
677120	212E/C	Central de comando 230V AC (com caixa 100G) para o controlo de 1 ou 2 motores com receptor rádio 433MHz incorporado, aprendizagem automática dos tempos de trabalho, regulação da força, possui entradas de controlo para a ligação de dispositivos de segurança externos.	1	
677110	212E	Apenas o circuito	1	
677540	211ER/C	Central de comando (com caixa 100A) para a automação de motorreductores 230V AC de grades de enrolar. Lógica de funcionamento seleccionável (passo-a-passo, abertura/fecho separados, comando homem presente) tempos de trabalho programáveis, com receptor radio incorporado	1	

DISPOSITIVOS DE ALIMENTAÇÃO



POWER SUPPLY
840mA

COD.	Art.			€ x1
163523	POWER SUPPLY 840mA	Fonte de alimentação 24V - 20W. Para mais informações, consulte a tabela na p.83	1	
163016	POWER SUPPLY 2A	Fonte de alimentação 230VAC-24V 2.2A Utilizado na NET-M230-I.	1	

SISTEMA DE ENERGIA SOLAR

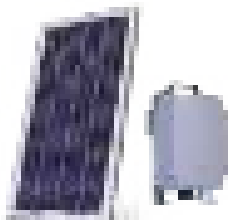

SOLAR
PANEL/XL GREEN
ENERGY/N

COD.	Art.			€ x1
681053	GREEN ENERGY/N	Sistema de energia solar para ser utilizado em aplicações com a central de comando art. NET24N e NET724N. O kit inclui: caixa com 2 baterias de 24V - 18Ah e circuito de controlo com carregador. O painel solar não está incluído. Art. CHARGER incluído.	1	
681051	CHARGER	Carregador para GREEN ENERGY	1	
681054	SOLAR PANEL/XL	Painel solar de 30Wp. Possibilidade de instalar até 2 painéis solares (placa de fixação da parede incluída) (390x660x25mm)	1	

BATERIAS RECARREGÁVEIS



BAT

NEW



KIT BAT LIVI/X-GEKO/X



BAT/ADV

COD.	Art.			€ x1
629290	BAT	Kit de baterias composto por 2 baterias de 12V (1,2Ah para motores de 24V), placas de fixação e cabos de ligação	1	
629293	KIT BAT LIVI/X-GEKO/X	Kit de baterias recarregáveis 12V - 1,2Ah, completo com cabos e suporte de fixação para GEKO/X e LIVI/X	1	
649200	BAT/PASS	Kit de baterias para barreiras PASS N, com duas baterias 12V - 4Ah, placas de fixação e cabos de ligação.	1	
649201	BAT/STOP	Kit de baterias para barreiras STOP N, com 2 baterias 12V 4Ah, placas de fixação e cabos de ligação.	1	
639590	BAT/ADV	Par de baterias para ADVANCE N / SPACE N	1	
175001	117	Baterias 12V - 4Ah	1	
175000	117B	Baterias 12V - 1,2Ah	1	
175009	117G	Bateria extra para GREEN ENERGY	1	

CAIXAS PARA CENTRAIS DE COMANDO

COD.	Art.			€ x1
	679130	100A	Caixa em ABS usada nos motores de correr ou para se fixo numa parede (113 x h190 x 65mm)	1
	679060	100G	Caixa em ABS para utilizar com qualquer central de comando sem transformador (180 x 265 x 90 mm)	1
	679070	100GR	Caixa em ABS com tampa elevada, adequada para centrais de comando com baterias com tampa elevada (180 x 265 x 130 mm)	1
	679180	100GP	Tampa com botoneira (180 x h265 x 60 mm)	1
	679140	100GG	Caixa grande em ABS IP55 para garantir uma melhor protecção e isolamento às caixas 100G e 100GR (250 x h350 x 175 mm)	1
	679210	STEELBOX	Caixa de aço pintado, com chave para a instalação de centrais de comando e outros dispositivos. A chave è compatível com as fechaduras de todos os desembradores dos motores Dea. (300 x h400 x 200mm)	1

RECEPTORES



COD.	Art.			€ x1
675602	281/2	Receptor externo bicanal, 433Mhz com capacidade para memorizar 1000 emissores e atribuição dos botões dos comandos de forma independente para cada emissor. Alimentação 24V AC/DC, corrente máxima absorvida de 0,5A/30Vdc, fornecido com caixa art. 100F	10 100	
675603	281/2/868	Receptor externo bicanal, 868Mhz com capacidade para memorizar 1000 emissores e atribuição dos botões dos comandos de forma independente para cada emissor. Alimentação 24V AC/DC, corrente máxima absorvida de 0,5A/30Vdc, fornecido com caixa art. 100F (para uso interno)	10 100	
675604	281/2/12V	Receptor externo bicanal, 433Mhz com capacidade para memorizar 1000 emissores e atribuição dos botões dos comandos de forma independente para cada emissor. Alimentação 12V DC, corrente máxima absorvida de 0,5A/30Vdc, fornecido com caixa art. 100F	10 100	

ACESSÓRIOS PARA RECEPTORES



100F



BOX/A



240-240/868



240E

COD.	Art.			€ x1
679160	100F	Caixa uso interno para utilizar com os receptores de bornes art. 281/2 e art. 281/2/868	5	
679010	BOX/A	Caixa uso externo com antena para utilizar com os receptores de bornes art. 281/2	1	
179004	240	Antena ajustada para a frequência de 433 MHz	1	
179008	240/868	Antena ajustada para a frequência de 868 MHz	1	
179006	240E	Antena suplementar para ADVANCE/N / SPACE/N	1	

HOME AUTOMATION



220-H



220-5H



TR-PLUS

COD.	Art.			€ x1
675590	220-H	Mini receptor de 2 canais de embutir (1 unidade)	1	
675591	220-5H	Mini receptor de 2 canais de embutir (5 unidades)	1	
672620	TR-PLUS	Emissor multicanal	1	

PHASE OUT

CONTROLO DE ACESSOS



COD.	Art.			€ x1
663310	DIGIPRO	Teclado digital via cabo com leitor de proximidade (76xh120x28mm)	1	
663311	DIGISLIM	Teclado digital via cabo com leitor de proximidade (45xh165x23,5mm)	1	
673001	CARDPROX	Cartão de proximidade com transponder, em branco	1	
673011	COINPROX	Token de proximidade com transponder	1	

BOTONEIRA



COD.	Art.			€ x1
663400	PULSY	Botoneira Abre (N.O.) / Stop (N.C.) IP40 - Max 1 A	1	

SELECTOR DE CHAVE



102LUX

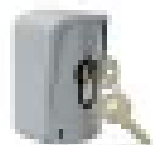

GT-KEY

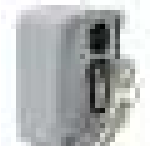

GT-KEY/SB

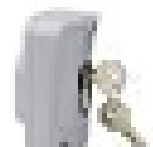

GT-KEY/I

COD.	Art.			€ x1
663030	102LUX	Selector de chave externo em plástico com 2 contactos. Fornecido com 2 chaves (78xh90x32mm)	1	
663090	GT-KEY	Selector de chave metalico à prova de vandalismo com dois contatos, para montagem à superfície. Fornecido com 2 chaves. (70xh102x55mm)	1	
663091	GT-KEY/SB	Selector de chave de alumínio com duas chaves e dispositivo de desbloqueio por cabo. Nota: função de desbloqueio para ser usado com motores para grades de enrolar WILL 140 E (70xh102x55mm)	1	
663092	GT-KEY/I	Selector de chave metalico à prova de vandalismo com dois contatos, para montagem à superfície. Fornecido com 2 chaves. (70xh102x55mm)	1	

TECLADO DIGITAL



COD.	Art.			€ x1
663320	DIGIRAD/N	Teclado digital via rádio com 4 canais alimentado por baterias (2 x CR2450). Pode armazenar até 300 códigos (2-8 dígitos) frequência de 433,92 MHz com codificação seleccionável Rolling Code, Dip Switch e D.A.R.T. Material composto pintado para alta resistência aos UV. Módulo Bluetooth integrado para programação e atualização via app DEInstaller	60	
679250	DIGICOVER SILVER	Kit constituído por tampa superior e capas de botões de efeito alumínio	1	
679251	DIGICOVER CORTEN	Kit constituído por tampa superior e capas de botões efeito corten	1	

FOTOCÉLULAS E COLUNAS



COD.	Art.			€ x1
662080	LINEAR/XS	Par de mini fotocélulas sincronizáveis para instalação exterior. Alcance máximo 20m. (31,5xh92x38mm)	10 100	
662044	LINEAR	Par de fotocélulas ajustável 180° com possibilidade de funcionamento sincronizado. Alcance de 20m (40xh125x46mm)	10 60	
662043	LINEAR/B	Par de fotocélulas ajustável com o emissor alimentado a baterias. Alcance 7/15m (40xh125x46mm)	10 60	
662047	LINEAR/SHIELD	Par de fotocélulas LINEAR com tampa de alumínio art. COVER (56xh155x55mm)	22	
681060	COVER/2	Tampa de alumínio para fotocélulas LINEAR e LINEAR/B (2 unidades) (56xh155x55mm)	22	
649160	BSF	Braço de suporte para fotocélula LINEAR	1	
664000	PILLY/60	Par de colunas em alumínio para fotocélulas com 55cm de altura	1	
664010	PILLY/120	Par de colunas em alumínio para fotocélulas com 100cm de altura	1	
664020	PILLY/BASE	Base de fixação para colunas PILLY para chumbar	1	
662012	105/N	Par de fotocélulas de encastrar. Alcance máximo 20m (70xh70x88 mm)	1	
681070	106/N	Recipiente de plástico para ser cimentado art. 105/N (8 peças) (63xh63x73 mm)	8	

DETECTORES DE ESPIRA MAGNETICA



COD.	Art.			€ x1
667061	LOOP 230/1	Detector de espiras magnéticas de 1 canal	1	
667071	LOOP 230/2	Detector de espiras magnéticas de 2 canais	1	

SINALIZADORES LUMINOSOS



24V
 120V
 230V

COD.	Art.			€ x1
661130	AURA/N	Pirilâmpo LED, multivoltagem 24AC-DC / 120AC / 230AC, com antena integrada 433MHz / 868MHz Cabo L=5m	50	
649290	LED/B	Fita LED para barreira PASS N - STOP N - TRAFIK	1	

FECHADURAS E ACESSÓRIOS



110V



D



M



110OI

COD.	Art.			€ x1
136006	110V	Fechadura eléctrica vertical (sem cilindro Europeu) com encontro	1	
136043	T-V	Placa com cobertura para fechadura eléctrica vertical	1	
136005	D	Duplo cilindro Europeu	1	
136004	M	Meio cilindro Europeu	1	
136044	110OI	Fechadura eléctrica horizontal com duplo cilindro e encontro horizontal, ajustável, galvanizado	1	
136042	T-O	Placa com cobertura para fechadura eléctrica horizontal (com espessura para placa de encontro)	1	

FECHADURAS E ACESSÓRIOS



COD.	Art.			€ x1
665000	BLINDOS	Caixa de segurança Para colocar o manipulo do dispositivo de desbloqueio	1	

DISPOSITIVOS DE SEGURANÇA E ACESSÓRIOS

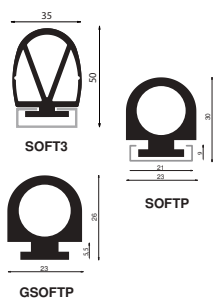

COD.	Art.			€ x1
COSTAS PASSIVAS				
667053	SOFT3	Perfil de alumínio e borracha para reduzir as forças de impacto para portões de correr e batente (12m)	1	
667051	SOFTP	Perfil em alumínio e em borracha para a redução das forças de impacto (24m)	1	
321810	GSOFTP	Perfil de borracha EPDM S65 (24m)	1	

COSTAS MECÂNICAS



171034	C-16	Costa mecânica com 1,6m de comprimento	1	
171035	C-20	Costa mecânica com 2m de comprimento	1	
171002	130	Costa mecânica L=1,2m para portas basculantes(Sem as tampas laterais art. 134)	1	
171003	131	Costa mecânica L=1,8m para portas basculantes(Sem as tampas laterais art. 134)	1	
667030	134	Tampa lateral para costa mecânica art. 130-131, direita (10 peças)	1	

COSTAS DE SEGURANÇA RESISTIVAS (DE ACORDO COM A EN12978)*



PHASE OUT	171038	CR-16	Costa de segurança resistiva com 1,6m de comprimento	1
	171039	CR-20	Costa de segurança resistiva com 2m de comprimento	1
	171040	CR-25	Costa de segurança resistiva com 2,5m de comprimento	1
	171031	121N	Bordo sensível de segurança resistivo com 0,9m para uso com a IRONBOX	1

*As costas conductivas devem ser instaladas em combinação com a central art. 135/2, de modo a cumprirem as Normas EN12978

COSTAS DE SEGURANÇA CONDUCTIVAS (DE ACORDO COM A EN12978)*

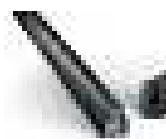

171044	CC-20	Costa de segurança conductiva 8,2 KΩ com 2m de comprimento	1
171045	CC-25	Costa de segurança conductiva 8,2 KΩ com 2,5m de comprimento	1

*As costas conductivas devem ser instaladas em combinação com a central art. 135/2, de modo a cumprirem as Normas EN12978



171046 135/2

Central electrónica com 2 canais para controlar 1 ou mais dispositivos de segurança (costas resistivas em série ou até 4 costas condutivas)

1

DISPOSITIVOS DE SEGURANÇA E ACESSÓRIOS



COD.	Art.			€ x1
668010	127	Cartaz sinalizador para fixar no portão automatizado	1	
681034	SMFLED230/2	Semáforo de trânsito com luz LED verde e vermelha 230V AC	1	
681035	SMFLED24/2	Semáforo de trânsito com luz LED verde e vermelha 24V DC	1	

SISTEMA DE TRANSMISSÃO VIA RÁDIO

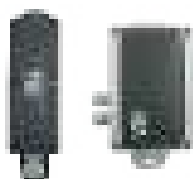

COD.	Art.			€ x1
672920	D-BAND KIT	Kit de emissor e receptor via rádio 868 MHz, para costas resistivas ou mecânicas	1	
672901	D-BAND TX	Emissor alimentado por pilhas Tipo CR2032 2x3V DC (51xh103x36mm)	1	

OUTROS ACESSÓRIOS



COD.	Art.			€ x1
619050	GREASE/G	Masa consistente para motores de correr - 1kg	1	
619051	GREASE/R	Masa consistente para motores basculantes, de batente e barreiras - 1kg	1	
629150	600H	Oleo para motores hidráulicos (1 lt)	1	

INTERCOM VIDEO PHONE SYSTEM



(opcional)



(opcional)



PHASE OUT

COD.	Art.			€ x1
666040	KIT VIDEA 100	Kit composto por um ecrã (VIDEA-M) + unidade externa (VIDEA-P) + transformador. Nota: o comprimento máximo do cabo de ligação é de 70m (2 fios)	1	
666041	KIT VIDEA 100 K	Kit composto por um ecrã (VIDEA-M) + unidade externa (VIDEA-D) + transformador. Nota: o comprimento máximo do cabo de ligação é de 70m (4 fios)	1	
666050	VIDEA-M	Monitor a cores 7" + alimentador	1	
163518	VIDEA-ALIM	Alimentador (17-18Vdc)	1	

Motores seccionados e portões de exposição

MOTORES SECCIONADOS

Atenção: Antes de solicitar este material, verifique a disponibilidade com seu representante DEA

COD.	Art.	€ x1
	613605 GULLIVER/N SHOWROOM	Motor seccionado para showroom, não funcional
	611001 LIVI 6X SHOWROOM	Motor seccionado para showroom, não funcional
	616022 REV220 SHOWROOM	Motor seccionado para showroom, não funcional
	625499 STING/S SHOWROOM	Motor seccionado para showroom, não funcional
	628071 GEKO/X SHOWROOM	Motor seccionado para showroom, não funcional

PORTÕES DE EXPOSIÇÃO

Atenção: Antes de solicitar este material, verifique a disponibilidade com seu representante DEA



COD.	Art.	€ PREÇO LÍQUIDO
691000	400/DIM	Maquete compatível para motor de correr LIVI (motor e acessórios, não incluídos)
691060	G-L/DIM	Maquete de portão de batente com 2 folhas compatível com motores GHOST/LIVI 502/GEKO (motores e acessórios, não incluídos)
691072	M-G/DIM	Maquete de portão de batente com 2 folhas compatível com motores MAC/GEKO (motores e acessórios, não incluídos)
691080	GEKO/DIM	Maquete de portão de batente com 1 folha compatível com motor GEKO (motor e acessórios, não incluídos)

CONDIÇÕES GERAIS DE VENDA

1. CONCLUSÃO DO CONTRATO

1.1 As Encomendas devem ser enviadas de forma escrita pelo Cliente a DEA PORTUGAL com a indicação do código do produto, do artigo e da quantidade encomendada, bem como dos dados fiscais completos, exactos e verdadeiros.

As Encomendas enviadas pelo Cliente, consubstanciam proposta irrevogável pela duração e 30 (trinta) dias, conforme art. 1329cc.

O contrato de venda dos produtos DEA PORTUGAL considera-se concluído decorridos 8 (oito) dias desde a data de receção (mesmo via telefax ou e-mail) por parte do Cliente da Confirmação de Encomenda da DEA PORTUGAL, sem que tenha ocorrido qualquer comunicação escrita por parte do cliente: O Cliente obriga-se a verificar a correspondência da Confirmação da Encomenda com a própria Encomenda, e comunicar tempestivamente eventuais omissões ou erros, e a devolver as presentes Condições Gerais de Venda assinadas em sinal de aceitação.

1.2 Em nenhuma situação serão consideradas aplicáveis condições gerais de quaisquer natureza presentes em encomendas e/ou outros documentos enviados pelo Cliente, salvo expressa aceitação por parte da DEA PORTUGAL.

1.3 O contrato de venda substitui quaisquer outras obrigações, contrato ou acordo, escrito ou verbal, ocorrido anteriormente entre as partes.

2. PRAZOS DE ENTREGA – LEVANTAMENTO PRODUTOS

2.1 Os prazos de entrega são os constantes da Confirmação de Encomenda e os produtos entendem-se entregues nos nas condições aí acordadas. DEA PORTUGAL não assume qualquer responsabilidade para eventuais atrasos na entrega devido ao transportador. Em nenhum caso os prazos de entrega acordados assumem o carácter de prazo peremptório.

2.2 Em nenhum caso, eventuais atrasos da DEA PORTUGAL na entrega dos produtos conferem ao Cliente título para resolver o contrato e/ou a pedir ressarcimento dos danos. O cliente renuncia previamente a levantar quaisquer contestação, pretensa, exceção e/ou pedido reconvenicional com este fundamento.

2.3 Em caso de atrasos na entrega de produtos devido a casos fortuito, força maior e/ou outras causas não imputáveis a dolo e /ou culpa grave da DEA PORTUGAL, o Cliente não terá título para pedir qualquer indemnização e/ou ressarcimento de danos, nem para solicitar a resolução do contrato ou a redução do preço dos produtos fornecidos.

A título meramente exemplificativo, são considerados como causas de força maior, greves, manifestações sindicais, lockout, incêndio, suspensão da energia elétrica, escassez ou ausência de matérias primas, atraso na entrega por parte do fornecedor, actos governamentais ou de outras entidades ou autoridades públicas, terremotos ou outros eventos naturais, embargos, guerra ou revolução ou quaisquer outras causas que estejam fora do controlo razoável da DEA PORTUGAL.

2.4 Em caso de atraso no levantamento dos produtos, o Cliente assumirá todas as despesas relativa à ocupação dos armazéns da DEA PORTUGAL ou de sujeitos terceiros e da guarda dos produtos, salvo o risco de danificação, perecimento, perda e/ou furto dos mesmos será por conta do Cliente a partir da data de entrega acordada. O referido atraso comportará a obrigação do Cliente pagar a DEA PORTUGAL, a título de clausula penal, o valor correspondente a 30% do valor dos produtos vendidos.

O cliente declara e reconhece que o depósito e/ou guarda dos produtos nos armazéns de DEA PORTUGAL é efetuado em lugares e/ou com modalidades aptas à perfeita conservação dos ditos produtos e obriga-se a não levantar qualquer exceção ou pedido reconvenicional com este fundamento.

2.5 Em caso de falta de levantamento dos produtos fica ressalvada a faculdade para DEA PORTUGAL de atuar judicialmente para tutela dos seus direitos na sequência da conclusão do contrato

3. LISTA DE PREÇOS

3.1 O preço é em euros e não inclui IVA.

3.2 Eventuais variações da lista de preços serão comunicadas ao Cliente da DEA PORTUGAL por escrito e tornar-se-ão eficazes para aquisições futuras do Cliente e a partir da data de receção de tal comunicação.

3.3 Salvo acordo em contrário, os preços entendem-se para mercadoria entregue FRANCO FABRICA (EX WORKS) INCOTERMS® 2010 no estabelecimento da DEA PORTUGAL, Viseu, Zona Industrial de Abravezes – Armazém D – 3515-157, com embalagem standard incluída.

3.4 no caso de, depois da conclusão do contrato nos termos do art. 1.1, se verifique um evento extraordinário ou imprevisível que torne a prestação da DEA PORTUGAL excessivamente onerosa nos termos do art. 1467 c.c., o Cliente e a DEA PORTUGAL renegociarão o contrato, sem prejuízo do direito da DEA PORTUGAL de pedir a resolução do contrato nos termos do art. 1467, 1º parágrafo, cc...

4. PAGAMENTOS

4.1 os prazos e as modalidades de pagamento são aqueles indicados e/ou reclamados na Confirmação de Encomenda. Qualquer pedido posterior de dilação de pagamento deverá ser acordada com a DEA PORTUGAL e confirmada por escrito.

Os pagamentos efectuados através de títulos, letras, cheques, cessões ou outros meios, não dão lugar a novação da relação contratual original e são aceites pela DEA PORTUGAL na condição pro solvendo.

As despesas de cobrança, de desconto, de registos, etc. de títulos ou títulos cambiários são a cargo do Cliente.

Os pagamentos deverão ser efectuados na sede legal da Vendedora.

4.2 a falta ou pagamento atrasado, mesmo parcial, do preço dá direito à DEA PORTUGAL de suspender a execução do Contrato até integral pagamento das valores devidos ou até prestação de garantia idónea, ou de resolver o contrato com todas as consequências legalmente previstas; isto também no caso em que o contrato preveja a entrega repartida do produto ou a entrega de um montante antes da entrega.

Em qualquer caso, a DEA PORTUGAL terá a faculdade de suspender a execução do Contrato ou de resolver o mesmo quando as condições patrimoniais e/ou financeiras do Cliente sejam de tal forma que ponham em causa o respectivo pagamento, ou quando o Cliente não tenha procedido ao pontual e exacto pagamento dos produtos já entregues pela DEA PORTUGAL, mesmo no âmbito de fornecimentos anteriores.

Em tal caso a DEA PORTUGAL reserva-se o direito de modificar a própria descrição, as modalidades e os prazos de pagamento indicados na Confirmação de Encomenda.

4.3 Em nenhum caso, eventuais vícios ou defeitos dos produtos, mesmo quando expressamente reconhecidos pela DEA PORTUGAL bem como eventuais atrasos relativamente à data de entrega acordada ou a falta ou atraso levantamento da mesma da parte do cliente, conferem a este ultimo a faculdade de suspender os respectivos pagamentos, e/ou qualquer outro pagamento devido à DEA PORTUGAL em respeito do contrato ou de outras relações comerciais. (cláusula “solver e repetir”)

5. RESERVA DE PROPRIEDADE

5.1 Em caso de pagamento deferido, os produtos entregues continuam propriedade da DEA PORTUGAL até integral pagamento do preço; o Cliente assume, portanto, a obrigação de manter os produtos em perfeito estado de conservação. O Cliente autoriza a DEA PORTUGAL a efectuar, a cargo do Cliente, qualquer formalidade necessária para tornar oponente a terceiros a reserva de propriedade.

5.2 A falta de pagamento de uma só prestação que exceda os limites legais de tolerância dá direito à resolução do contrato por parte da DEA PORTUGAL, nos termos do art. 1526 cc. Em qualquer caso, as Partes acordam que a/as prestação/ões paga/s permanece/m adquiridas pela DEA PORTUGAL a título de indemnização e compensação justa pelo uso dos produtos. A DEA PORTUGAL reserva-se expressamente o direito de agir em juízo para o ressarcimento de danos maiores suportados.

6. GARANTIA, RECLAMAÇÕES E DEVOLUÇÕES

6.1 A DEA PORTUGAL garante a ausência de vícios e/ou defeitos nos produtos tais como fotocélulas, transmissores e outros acessórios, sendo componentes sujeitos a um maior desgaste, por 27 (vinte e sete) meses a partir da data de produção, desde que comprovada por documento fiscal adequado reportando os dados do produto adquirido e etiqueta original colocada no produto, contendo o código e a data de fabrico. Sobre produtos, tais como motores e painéis de controle, DEA PORTUGAL garante a ausência de vícios e/ou defeitos durante 36 (trinta e seis) meses, 24 (vinte e quatro) meses para TEO 700 e WILL 140 E, a partir da data de produção reproduzida nas etiquetas originais acima mencionados.

Portanto, se qualquer uma das reclamações dos clientes em relação à presença de vícios e/ou defeitos dos produtos for fundada e aceite pela DEA PORTUGAL durante o período de garantia, esta providenciará gratuitamente pela reparação ou, à sua escolha, à substituição dos produtos com vícios e/ou defeituosos pela não conformidade ocorridas no processo de produção. A garantia não cobre os custos associados à devolução dos produtos defeituosos pelo cliente, nem o custo da expedição dos produtos reparados/substituídos por parte da DEA PORTUGAL, segundo as condições de devolução acordados com o Cliente.

Entende-se que a obrigação de garantia aqui assumida considera-se limitada aos vícios e/ou defeitos em produtos expressamente reconhecidos e aceites pela DEA PORTUGAL, sendo excluído qualquer outro prejuízo, dano ou despesa de qualquer natureza sofridos pelo Cliente.

Os produtos substituídos permanecerão propriedade de DEA PORTUGAL.

Não serão tidas em consideração reclamações acerca da qualidade dos produtos, no caso de se tratar de mercadoria de 2.ª escolha vendida como tal, ou de produtos vendidos em condições especiais, ou ainda de produtos reparados por terceiros não autorizados pela DEA PORTUGAL.

Eventuais reclamações ou contestações relativas a um único produto não exonera o Cliente da obrigação de retirar a restante quantidade do produto adquirido dentro do prazo e condições acordadas no contrato.

6.2 Sob pena de caducidade da garantia o Cliente deverá denunciar por escrito, por meio de carta registada com aviso de recepção, os vícios e/ou defeitos encontrados dentro e não mais de 8 (oito) dias desde a data de entrega dos produtos, ou, tratando-se de vícios ocultos, dentro e não mais de 8 (oito) dias desde a descoberta dos mesmos. O ónus da prova da data da descoberta recairá sobre o Cliente.

Salvo acordo escrito em contrário entre as partes, todas as outras despesas acessórias ao trabalho de substituição serão suportadas por conta e risco do Cliente.

6.3 A garantia é excluída quando os vícios e/ou defeitos denunciados pelo Cliente foram determinados pelas seguintes causas:

- I. produto não instalado segundo o manual de instruções fornecido pela DEA PORTUGAL; em especial, sem prejuízo do quanto acima indicado, a DEA PORTUGAL não assume qualquer responsabilidade no caso de falta de observação das instruções de montagem e ligação eléctrica ou das normas eléctricas ou outras normas específicas vigentes no momento da instalação bem como quando acessórios e componentes mecânicos DEA SYSTEM tenham sido instalados, utilizados ou conectados sem respeitar os esquemas e os tipos de ligação para os quais foram concebidos.
- II. utilização do produto não conforme o seu destino ou os seus limites de uso, conforme indicados pelo produtor na documentação técnica anexa ao mesmo produto;
- III. utilização de componentes não originais DEA SYSTEM para a instalação da motorização;
- IV. adulterações ou reparações impróprias efectuadas por pessoa não autorizada e/ou sem as necessárias qualificações profissionais;
- V. devido a uso improprio ou devido a uso negligente;
- VI. falta de manutenção ordinária conforme indicado pelo produtor na documentação técnica anexa ou respectivo produto;
- VII. factores externos, tais como: descargas eléctricas, adulteração mesmo que accidental, choques e quedas mesmo que acidentais, exposições a humidade ou vapor, utilização em condições ambientais ou térmicas extremas, inundações ou outras catástrofes naturais.
- VIII. remoção ou cancelamento voluntário do número de série.
- IX. depósito e/ou guarda dos produtos em locais e/ou com modalidades inadequados à sua perfeita conservação.
- X. qualquer outra causa não imputável directamente à DEA PORTUGAL.

A reparação ou a substituição dos produtos durante o período da garantia não comportam o prolongamento do fim do prazo da mesma garantia, não é reconhecido qualquer ressarcimento para o período de inactividade do produto.

6.4 A DEA PORTUGAL aceitará a restituição dos produtos com vícios e/ou defeituosos, a despesas e sob exclusiva responsabilidade da Cliente para a entrega até à sede da DEA PORTUGAL sita em Viseu, Zona Industrial de Abravezes – Armazém D – 3515-157, apenas se previamente autorizada por escrito da mesma e acordada a modalidade de devolução; contrariamente os produtos serão rejeitados.

Os produtos em restituição deverão estar acompanhados pelo formulário previsto pela DEA PORTUGAL no qual serão indicados o código do artigo, a data da produção e uma breve descrição da avaria.

7. LIMITAÇÃO DE RESPONSABILIDADE

7.1 A DEA PORTUGAL não é responsável perante o Cliente ou terceiros por quaisquer danos, diretos ou indiretos, a pessoas ou animais causados pelo uso do produto para fins não adequados à sua natureza e/ou à sua capacidade, e/ou uso além da sua capacidade, ou no caso de uma interrupção da sua utilização forçada, bem como como consequência pela falta de observação de todas as instruções indicadas no manual de instruções, com especial atenção para as advertências relativamente à instalação, utilização e segurança.

7.2 Sem prejuízo do disposto no art. 19, chama-se a atenção do Cliente sobre todas as outras obrigações previstas a seu cargo pela lei aplicável, especialmente no que diz respeito à segurança no local de trabalho. A DEA PORTUGAL não é responsável por quaisquer danos, diretos ou indiretos, de pessoas ou coisas ou animais causados por informações incorretas e/ou insuficiente fornecidas ao cliente final relativamente às características técnicas, o manual de instruções, instalação, utilização, manutenção, instruções de segurança relacionados com os produtos vendidos.

8. PROIBIÇÃO DE ACTOS DE DISPOSIÇÃO

8.1 Salvo acordo em contrário entre as partes, o cliente compromete-se a não revender, ceder a terceiros ou dar em garantia os produtos sem primeiro ter totalmente pago o preço à DEA PORTUGAL.

8.2 Quando em caso de processo de execução, independentemente da sua denominação, a pedido do terceiro sejam atingidos os produtos entregues, o Cliente deve dar conhecimento imediatamente por carta registada DEA PORTUGAL. Caso o não faça, a DEA PORTUGAL terá o direito de resolver o contrato com efeito imediato, mantendo a título de cláusula penal as importâncias já pagas e sem prejuízo de quaisquer danos maiores.

9. MARCAS E PROPRIEDADE INTELECTUAL

9.1 A gama de produtos comercializados esta marcada com a marca DEA SYSTEM®. Esta última proíbe expressamente à Cliente de utilizar, explorar, publicitar a marca aposta nos próprios produtos para fins estranhos aos do presente contrato, excepto expressa autorização escrita da mesma. Por esse motivo, a DEA PORTUGAL reserva-se o direito de proibir o uso da marca em caso de violação da presente proibição, e/ou em caso de não pagamento do preço pelo Cliente, e em qualquer caso em que ele considerar ilegal a utilização pelo Cliente, tanto em modo off-line, como online.

9.2 Todas as informações técnicas e operacionais e qualquer outra relacionadas com o produto DEA SYSTEM, são da propriedade desta última e deverão ser utilizadas somente para dar cumprimento ao presente Acordo. Por esta razão, a DEA PORTUGAL proíbe a sua divulgação a terceiros estranhos à relação contratual.

9.3 O Cliente deverá comunicar imediatamente à DEA PORTUGAL qualquer contrafacção, imitação, uso ilegal ou incorrecto da marca e nomes comerciais de que tenha conhecimento.

10. IMPOSTOS E TAXAS ALFANDEGÁRIAS

Eventuais taxas, impostos, impostos alfandegários, tributos, licenças, autorizações, permissões e/ou outros Ónus de natureza fiscal e/ou alfandegários e/ou administrativos independentemente da denominação, previstos pelas normas do Estado de importação dos Produtos /ou das normas do Estado onde os Produtos serão revendidos, são inteiramente e exclusivamente a cargo do Cliente, exceto quanto ao previsto nas condições de entrega acordadas.

11. REVENDA

11.1 No respeito pela liberdade contratual do Cliente, a DEA PORTUGAL sugere ao Cliente cumprir a lista de preços aconselhada pela DEA PORTUGAL.

11.2 Devido às características técnicas e operacionais de seus produtos e das normas em matéria de instalação, manutenção e segurança dos mesmos, a DEA PORTUGAL chama a atenção do Cliente para a oportunidade de se certificar de que os sujeitos terceiros que entram em contacto com os produtos estão munidos de qualificação profissional adequada. Em caso contrário, a DEA PORTUGAL não será responsável por quaisquer reclamações ou ações de terceiros.

12. SUPLEMENTOS

Eventuais encomendas suplementares consideram-se reguladas pelas presentes Condições Gerais de Venda. A entrega dos produtos relativos à encomenda suplementar ocorrerá segundo as condições de entrega acordadas com o Cliente.

13. PROIBIÇÃO DE CESSÃO

O contrato não poderá ser cedido pelo Cliente, nem sequer parcialmente, sem o prévio consentimento escrito da DEA PORTUGAL.

A DEA PORTUGAL reserva-se o direito de ceder, no todo ou em parte, o presente Contrato, com prévia comunicação escrita ao Cliente.

14. TEXTO AUTENTICO

O original do presente contrato encontra-se redigido na língua italiana, devendo considerar-se como o único texto autentico. Em caso de tradução em outras línguas, os respectivos textos deverão considerar-se como meros documentos de trabalho.

15. RENÚNCIAS

Na circunstância da DEA PORTUGAL não exercer, em qualquer momento, os direitos que lhe são reconhecidos em uma ou mais clausulas do contrato tal não poderá ser interpretado como renúncia geral a tais direitos, nem impedirá a DEA PORTUGAL de poder exigir sucessivamente o sua pontual e rigoroso cumprimento.

16. DIVISIBILIDADE

A eventual nulidade ou ineficácia de uma das clausulas das presentes Condições Gerais de Venda, por qualquer motivo em que este intervenha, não determina a invalidade do Contrato no seu todo nem de outras disposições contratuais não directamente conexas e/ou dependentes da clausula que se considerar nula e/ou ineficaz.

17. FORO COMPETENTE

Para qualquer controvérsia relativa à interpretação, execução e/ou resolução do Contrato será competente de forma exclusiva o foro de Vicenza (Itália). É no entanto feita ressalva a faculdade da DEA PORTUGAL agir em juízo, mesmo em via cautelar ou provisória, perante o foro onde se encontra o domicilio do Cliente segundo o art. 63 do Regulamento (UE) n. 1215/2012 do Parlamento Europeu e do Conselho de 12 de Dezembro de 2012 relativo à competência jurisdicional, o reconhecimento e execução das decisões em matéria civil e comercial, e sucessivas alterações.

18. LEI APLICÁVEL

A lei aplicável ao Contrato é a italiana, entendendo-se em qualquer caso excluída a aplicação ao Contrato da Convenção das Nações Unidas sobre a Venda Internacional dos bens móveis (Convenção de Viena de 11 de abril de 1980).

19. NORMAS TECNICAS – SISTEMA DE QUALIDADE

19.1 O Cliente tem conhecimento que a gama de mercadoria fornecida pela DEA PORTUGAL é constituída por produtos mecânicos, electrónicos e dos seus acessórios, cuja produção, comercialização, instalação e manutenção são sujeitas a normas específicas; Portanto, a sua distribuição e instalação requer a intervenção de profissionais qualificados e especializados, que garantam ao Cliente a informação acerca das características técnicas e operativas dos produtos, a sua correcta instalação e segurança na utilização (em especial a norma UNI EN 12453 e UNI EN 12445 em matéria de “portas e cancelas industriais, comerciais e de garagem – Segurança no uso de portas motorizadas” e Directivas Europeias Aplicáveis). O Cliente tem conhecimento de que todos os fechos automatizados estão incluídas no campo de aplicação da Directiva máquinas, com todas as consequência de lei a cargo de revendedores e instaladores, e com obrigação de conservação dos arquivos técnicos do produto, de manutenção e de declaração CE de conformidade.

19.2 Tendo em consideração o referido no art. 19.1 que antecede, o Cliente deve estar qualificado para a venda ou instalação dos produtos, e como tal deve:

- ter uma experiência anterior com uma duração mínima de um (1) ano no sector da venda e/ou instalação dos produtos análogos aos produtos DEA PORTUGAL;
- fornecer ao cliente final o serviço de consultoria para conduzir na respectiva escolha na aquisição do produto mais adaptado para o destino do uso previsto, a fim de reduzir o risco de um uso improprio;
- ser capaz de fornecer ao cliente final as informações mais precisas e completas dos produtos - incluindo as regras aplicáveis para a sua instalação - dependendo das perguntas feitas pelo cliente final.

Entende-se expressamente que, à luz do quanto supra exposto, e para garantir a segurança dos clientes finais no uso de produtos DEA PORTUGAL, o Cliente está autorizado a revender os produtos nas seguintes categorias:

- Qualquer comprador profissional, distribuidor e/ou instalador, com a condição de que o referido comprador profissional já tenha sido selecionado pela DEA PORTUGAL ou que haja a prévia autorização para o efeito pela DEA PORTUGAL;
- Por cada cliente final, com prévia e idónea verificação de que a instalação dos produtos DEA PORTUGAL sejam efectuados por um instalador profissional.

Aceitação. O Cliente declara ter lido atentamente as Condições Gerais de Venda supra expostas e de as aceitar expressamente na sua totalidade, sem qualquer excepção.

(Local e Data) _____

O Cliente _____
(assinatura e carimbo)

Cláusulas especialmente gravosas. Em especial, nos termos do disposto nos artigos 1341 e 1342 c.c., o Cliente declara ter lido atentamente e de aceitar expressamente cada uma das seguintes clausulas especialmente gravosas: art. 1.1 (depois 8 dias da data da confirmação de encomenda, imodificabilidade da mesma e transformação em proposta irrevogável de aquisição); art. 2.1 (limitação da responsabilidade da DEA PORTUGAL em caso de atraso na entrega dos produtos devidos ao transportador); art. 2.2 (limitação da faculdade do Cliente opor excepções); art. 2.3. (limitação da responsabilidade da DEA PORTUGAL em caso de atraso na entrega dos produtos devidos em caso fortuito ou de força maior – limitação da faculdade do Cliente em opor excepções); art. 2.4 (guarda de produtos em caso de atraso no levantamento por parte do Cliente e assunção dos respectivos riscos; limitação da faculdade de opor excepções ao Cliente; clausula penal); art. 2.5 (falta de levantamento dos produtos por parte do Cliente); art. 3.2 (direito da DEA PORTUGAL de modificar os preços); art. 3.4 (excessiva onerosidade superveniente); art. 4.2 (faculdade da DEA PORTUGAL em suspender a execução do contrato ou de o resolver - direito de modificar as modalidades e os prazos de pagamentos indicados na Confirmação de Encomenda); art. 4.3 (clausula “solve et repete”); art 5.1 (reserva de propriedade); art. 5.2 (perda de beneficio do prazo – retenção dos valores recebidos); art. 6.1 (limitações das garantias); art. 6.2 (caducidade a cargo do Cliente); art. 6.3 (limitação da responsabilidade de DEA PORTUGAL); art. 6.4 (devoluções); art. 7.1 (limitação da responsabilidade da DEA PORTUGAL); Art. 7.2 (limitação da responsabilidade da DEA PORTUGAL); art. 8.1 (proibição de actos de disposição); art. 8.2 (clausula resolutive expressa e pacto de confisco); art. 9.1 (proibição da utilização da marca); art. 11.2 (limitação da responsabilidade da DEA PORTUGAL); art. 13 (proibição de cessão do contrato a cargo do Cliente); art. 17 (foro de competência exclusiva e direito da DEA PORTUGAL de agir em juízo perante o foro do domicilio do Cliente); art. 19.1 (normas técnicas); art. 19.2 (sistema de qualidade).

(Local e Data) _____

O Cliente _____
(assinatura e carimbo)

notas

notas

notas

notas

DEA®



move as you like



Branches > Italia. France. United Kingdom. Ireland.
España. Portugal. Polska. Deutschland. Беларусь.

deasystem.com

DEA SYSTEM S.p.A.

Via della Tecnica, 6 - 36013 Piovone Rocchette (VI) - ITALY

☎ + 39.0445.55.07.89 - 📠 + 39.0445.55.02.65

info@deasystem.com - www.deasystem.com

EFICILUX.pt
geral@eficilux.pt
www.eficilux.pt
Tel. +351 302 000 837